

المديرية العامة

مديرية العقود

إعلان رقم ٥٤ لعام ٢٠٢٢

حـب ٢٨/٤/٢٠٢٢

إعلان مناقصة داخلية

تعلن المؤسسة العامة للخطوط الحديدية السورية عن إجراء مناقصة داخلية ( للمرة الثانية ) لتوريد قطع تبديلية كهربائية والإلكترونية لزوم آليات صيانة الخط الحديدي . وفق الشروط التالية :

١. التأمينات الأولية / ١٥ ٠٠٠ ٠٠٠ / ل.س. والنهائية ١٠% من القيمة الاجمالية للعقد وتقدمان وفق أحكام الفقرة ( هـ ) من المادة ٤٦ من القانون رقم ٥١ لعام ٢٠٠٤
٢. يمكن للعارض تقديم عرضه بالقطع الأجنبي على ان يتم السداد بالليرات السورية حصراً بتاريخ الاستحقاق
٣. مدة التوريد : ( ١٨٠ ) يوماً تقويمياً من تاريخ المباشرة
٤. آخر موعد لتقديم العروض : ٢٠٢٢/ ٦ / ٧ حتى نهاية الدوام الرسمي
٥. فض العروض : ٢٠٢٢ / ٦ / ٨ : الساعة - ١٠ صباحاً
٦. يبقى العارض مرتبطاً بعرضه ابتداءً من يوم فض العروض ولمدة ٩٠/ يوماً
٧. يبقى المتعهد المرشح مرتبطاً بعرضه ابتداءً من اليوم التالي لتاريخ تبليغه احالة التعهد عليه ولمدة ٩٠/ يوماً .
٨. تقدم العروض ( ضمن مغلفين مغلقين يوضع هذان المغلفان في مغلف ثالث معنون باسم الجهة المحددة في الاعلان ويكتب عليه موضوع المناقصة والتاريخ المحدد لإجرائها ) الى ديوان المؤسسة العامة ص.ب ١٨٢ سوريا - حلب - جانب مشفى الرازي وفق المادتين ١٣-١٤ من القانون ٥١ لعام ٢٠٠٤ .
٩. الضمان : يضمن المتعهد جميع المواد المتعاقد على توريدها خلال مدة سنة واحدة من تاريخ الاستلام المؤقت
١٠. على جميع العارضين حضور جلسة فض العروض او ارسال مندوب مفوض اصولاً وفي حال عدم حضور العارض او من يفوضه يعتبر سعره المقدم في عرضه نهائي .
١١. يمكن الحصول على دفتر الشروط من مديرية العقود في مبنى الادارة العامة لقاء مبلغ / ٢٠٠٠٠٠ / ل.س. ويمكن الاطلاع على دفتر الشروط والاعلان عن طريق موقع المؤسسة [WWWcfSSYria.sy](http://WWWcfSSYria.sy)

المدير العام

الدكتور المهندس نجيب الفارس

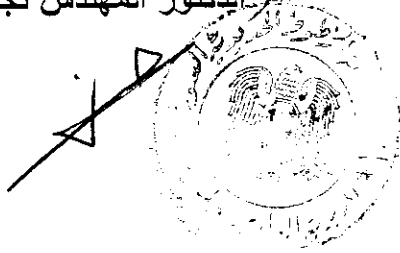

صورة الى :

-وزارة النقل - دمشق

-أمانة سر لجنة المناقصات م. المنشآت الثابتة

- مديرية مكتب السيد المدير العام

- الادارة العامة -الديوان العام-كافة المديرات المركزية والفروع

-محافظة حلب - مجلس مدينة حلب

- نقابة المهندسين في كافة محافظات القطر

-نقابة المقاولين في كافة محافظات القطر

- اتحاد حرفيي حلب

## دفتر الشروط الحقوقي - المالي - الفني للمناقصات (توريد) لعام ٢٠٢٢

اسم / الموضوع : توريد قطع تبديلية كهربائية وإلكترونية لزوم آليات صيانة الخط الحديدي .

استناداً لأحكام القانون رقم ٥١ لعام ٢٠٠٤

ودفتر الشروط العامة الصادر بالمرسوم رقم ٤٥٠ لعام ٢٠٠٤

يلتزم المعارض بأحكام المواد التالية :

### المادة الأولى : تعاريف

الإدارة :	المؤسسة العامة للخطوط الحديدية السورية .
المعارض :	هو الشخص الطبيعي أو الاعتباري الذي تقدم بعرض حسب الأصول الى الإدارة
المتعهد المرشح :	هو من ترسو عليه المناقصة أو يرتبط بعقد لم يستكمل أسباب تصديقه ولم يبلغ أمر المباشرة
المتعهد :	هو الشخص الذي يرتبط مع المؤسسة بعقد توريد و استكمل أسباب تصديقه وبلغ أمر المباشرة
الجهة المشرفة :	ممثلو المؤسسة العامة للخطوط الحديدية السورية .

### المادة الثانية : الغاية من المناقصة

إن الغاية من هذه المناقصة هي توريد قطع تبديلية كهربائية وإلكترونية لزوم آليات صيانة الخط الحديدي وان تكون جديدة وغير محددة وفسق دفتر الشروط الفني المرفق بهذا الدفتر والذي يعتبر جزء لا يتجزأ منه والوثائق الموضوعية من قبل الإدارة

### المادة الثالثة : المراجع القانونية

تعتبر المستندات التالية مراجع قانونية لهذا الدفتر :

١. نظام العقود الصادر بالقانون رقم ٥١ لعام ٢٠٠٤ .
٢. دفتر الشروط العامة الصادر بالمرسوم ٤٥٠ لعام ٢٠٠٤
٣. العقد النموذجي فيما لا يتعارض و أحكام القانون ٥١ لعام ٢٠٠٤ و دفتر الشروط العامة الصادر بالمرسوم ٤٥٠ لعام ٢٠٠٤ .
٤. عرض المتعهد وتعديلاته المقبولة من قبل الادارة حتى تاريخ توقيع العقد .

### المادة الرابعة : كيفية تقديم العروض .

أ. تقدم العروض إلى ديوان المديرية العامة بحلب - شارع مستشفى الرازي أو ترسل بالبريد المضمون على أن تصل إلى الديوان العام للمؤسسة وتسجل فيه قبل نهاية الدوام الرسمي لليوم المحدد للإغلاق في الإعلان (آخر موعد لتقديم العروض) المتعلقة بالمناقصة وتقدم ضمن مغلفين مغلقين ويوضع هذان المغلفان في مغلف ثالث م. ر. ب. باسم المؤسسة ويكتب عليه لجنة المناقصات والعقود بالتراضي: رقم الإعلان - موضوع المناقصة - التاريخ المحدد لإجرائها - اسم وعنوان المعارض بالتفصيل - رقم الهاتف والفاكس .

ب. لا يقبل من المعارض إلا عرض واحد ويعتبر العرض الأسبق في التسجيل في ديوان اللجنة المحددة في الإعلان هو المنتسب ولا يجوز استعادة العروض أو إكمالها أو تعديلها بعد تسجيلها في الديوان العام .

ج. العروض غير قابل للتجزئة .

## أولاً: المغلف الأول :

ويحتوي على الوثائق الخاصة بالعارض وهي:

### الوثائق القانونية:

- أ. طلب اشتراك بالمنافسة يصرح فيه العارض بأنه اطلع على دفاتر الشروط العامة والخاصة وجداول بنود التوريدات الخاصة بالمنافسة المرفقة طياً وأنه يقبل بجميع ما ورد في هذه المستندات من شروط وأحكام مع مفصل هويته وعنوانه المختار ملصقاً عليه طابع مالي بقيمة / ١٥٠٠ ل.س مع طابع شهيد بقيمة / ٢٥ ل.س وطابع مجهود حربي بقيمة / ٥٠ ل.س وطابع إعادة اعمار بقيمة / ١٠٠ ل.س
- ب. التصاريح التالية ملصق على كل منها طابع مالي بقيمة (١٠٠) ل.س :
  ١. غير محروم من الدخول في المناقصات أو التعاقد مع الجهات العامة أو محجوزاً على أمواله حجزاً احتياطياً لصالح الجهات العامة أو حجزاً تنفيذياً
  ٢. غير عامل في إحدى الجهات العامة وألا يكون عضواً في المكاتب التنفيذية للإدارة المحلية ضمن محافظته تحديداً .
  ٣. عدم ملكية أي مصنع أو مؤسسة أو مكتب فرعي في إسرائيل وألا يكون مشتركاً في أي مؤسسة أو هيئة فيها وألا يكون طرفاً في أي عقد للصنع أو للتجميع أو الترخيص أو المساعدة الفنية مع أي مؤسسة أو هيئة أو شخص في إسرائيل وألا يزاول مثل هذا النشاط في إسرائيل سواء بشخصه أو عن طريق وسيط وألا يساهم بشكل من الأشكال في دعم إسرائيل أو مجهودها الحربي.
  - ج. خلاصة سجل عدلي بأن يكون غير محكوم بجناية أو جرم شائن مالم يرد إليه اعتباره
  - د. أن يكون مسجلاً في السجل التجاري بالنسبة للعارضين السوريين ومن في حكمهم
  - هـ. أن يكون مسجلاً في إحدى الغرف التجارية أو الزراعية أو الصناعية ( حسب الحال ) في سورية بالنسبة للعارضين السوريين ومن في حكمهم
- تعفى الجهات العامة من تقديم جميع الوثائق المبينة أعلاه .
- يقتصر تطبيق البند /٢/ في الفقرة (ب) و الفقرة (ج) على الأشخاص الطبيعيين فقط.
- يشترط ألا يكون قد مضى ثلاثة أشهر على استخراج الوثائق المحددة في الفقرات ( ج - د - هـ )
- يمكن الاستعاضة عن الوثائق المحددة في هذه المادة بشهادة صادرة عن جهة عامة تفيد بوجود هذه الوثائق لديها وأنها مستوفية لشروطها القانونية لدى هذه الجهة شريطة تقديم هذه الوثائق عند الإحالة.
- وثيقة اشتراك بنشرة الإعلانات الرسمية صالحة لنهاية العام
- التأمينات الأولية ( شيك مصدق أو كفالة مصرفية )
- على العارض ان يعين موطناً مختاراً له في سوريا و يحدد هذا الموطن صراحة و ذلك بموجب كتاب خطي موقعاً منه اصولاً بشكل واضح و يعتبر الموطن المختار المذكور ملزماً للمتعهد و لو انتقل منه إلى غيره ما لم يبلغ الإدارة خطياً عن موطنه المختار الجديد في البلدة نفسها و إلا تعتبر كافة التبليغات المرسلة إلى موطنه الأول صحيحة حكماً .
- ان يقدم العارض بصريح بالتزامه باحكام القانون رقم ٥١ لعام ٢٠٠٤ ودفتر الشروط العامة الصادر بالمرسوم التشريعي رقم ٤٥٠ لعام ٢٠٠٤

## ثانياً : المغلف الثاني :

- يحتوي على العرض المالي موقع من العارض مع جدول الأسعار الافردية و الإجمالية بشكل واضح ودقيق ودون أي حك او تشطيب واي خطأ حسابي في جدول الأسعار يتم تصليحه لمصلحة الإدارة .
- يمكن للعارض تقديم عرضه بالقطع الأجنبي على ان يتم السداد بالليرات السورية حصراً بتاريخ الاستحقاق وفق نشرة وسطي أسعار صرف العملات الأجنبية الخاصة بالمصارف الصادرة عن مصرف سورية المركزي استناداً إلى التعاميم الصادرة عن رئاسة مجلس الوزراء بهذا الخصوص على ان تكون التوريدات ومستلزمات تنفيذ العقد مستوردة ويشت ذلك بوثائق رسمية وفق القرار رقم ٣٦/م.و تاريخ ٢١/١٠/٢٠١٥ الصادر عن رئاسة مجلس الوزراء .

## المادة الخامسة : حالات رفض العروض :

١- يرفض العرض في إحدى الحالات الآتية :

- في حال تنظيمه أو تقديمه بصورة مخالفة لأحكام نظام العقود رقم ٥١ لعام ٢٠٠٤
  - في حال تقديمه بعد الوقت المحدد لتقديم العروض وفقاً للإعلان الخاص بهذه المناقصة .
  - في حال وجود أي نقص في الوثائق أو المواصفات الفنية المطلوب من العارض تقديمها وفقاً لأحكام نظام العقود ودفاتر الشروط
- ٢- يحق لجنة المناقصات إعطاء مهلة للمدعى لاستكمال الوثائق الناقصة في عروضه باستثناء التأمينات الأولية
- ٣- يجوز للجنة المناقصات قبول العروض التي تمسح تحفظات إذا وفق للمرض في بداية جلسة المناقصات وقبل إعلان الأسعار على أداء تحفظات. ولتفيد بأحكام دفاتر لشروط الحامسة وبت ذلك خطياً

## المادة السادسة: حالات اعتبار المتعهد ناكلاً وتنفيذ المشروع على حسابه :

- أ- يحق لأمر الصرف أن يقرر سحب تنفيذ التعهد من المتعهد و تنفيذه على حسابه في الحالات الآتية :
  - ١- عند عدم مباشرة المتعهد تنفيذ التعهد في الوقت المحدد لذلك وفق أحكام نظام العقود أو دفاتر الشروط .
  - ٢- عندما يتجاوز مقدار الكميات المرفوضة نهائياً ثلث الكمية المتعاقد عليها أو ربع أي جزء منها إذا نص العقد على تسليمها مجزأة على دفعات متتالية
  - ٣- إذا ثبت للإدارة ارتكاب المتعهد أعمال الغش أو التلاعب أو الرشوة .
  - ٤- إذا أخل المتعهد بالتزاماته و امتنع عن إصلاح خطئه خلال المدة التي تحددها الإدارة.
  - ٥- إذا أخل المتعهد ببرنامج العمل الموضوع بحيث يخشى الا ينجز في موعده إذا كانت هناك ضرورة فنية أو إدارية استثنائية لإنجازه في هذا الموعد أو كان من المنتظر أن تتجاوز غرامة التأخير النسبة المحددة في المادة / ٥٠ / من نظام العقود أو جاوزتها فعلاً .
  - ٦- إذا أعلن المتعهد عجزه عن الاستمرار في تنفيذ التعهد .
- ب- ينذر المتعهد بسحب تنفيذ التعهد لمرة واحدة و لمدة تحدد في الإنذار قبل سحب التعهد في الحالات المنصوص عليها في الفقرات / ١ - ٢ - ٣ - ٤ - ٥ / من البند السابق و للمتعهد أن يقدم اعتراضاته للإدارة خلال هذه المدة و في جميع الأحوال يبقى المتعهد مسؤولاً عن التنفيذ خلالها و على الإدارة أن تبت في الاعتراض خلال مدة لا تتجاوز خمسة عشرة يوماً من تاريخ تسجيل الاعتراض في ديوانها .
- ج- يحق لأمر الصرف الرجوع عن هذا الإجراء إذا قدم المتعهد الضمانات الكافية لحسن تنفيذ التعهد و كان ذلك في مصلحة الإدارة ما لم يكن أمر المباشرة بالتنفيذ قد أعطي للمتعهد الجديد .

## المادة السابعة: التأمينات الأولية و النهائية :

- أ. تحدد التأمينات الأولية بمبلغ / ١٥٠٠٠٠٠٠٠ / ل.س. و النهائية ١٠% من القيمة الاجمالية للعقد - تعاد هذه التأمينات إلى الذين لم تقبل عروضهم من قبل لجنة المناقصات فوراً أما الذين لم ترس عليهم المناقصة أو لم يجر التعاقد معهم فتعاد إليهم التأمينات المؤقتة بعد مصادقة أمر الصرف على محضر لجنة المناقصة.
- أن تكون مدة صلاحية التأمينات الأولية المقدمة بكفالة مصرفية ( ٩٠ ) يوماً ابتداء من يوم فض العروض
- في حال كان العرض يتضمن أكثر من شريك يجب ان يتقدم جميع هؤلاء الشركاء بالتأمينات المؤقتة و النهائية و ان يتضمن طلب الاشتراك المقدم من قبلهم عبارة بأنهم متكافلون و متضامنون .
- ب. على المتعهد المرشح تقديم التأمينات النهائية بنسبة ١٠% من القيمة الاجمالية للعقد خلال خمسة أيام من تاريخ تبليغه خطياً إحالة التعهد عليه و قبل توقيع العقد ويمكن اعتبار التأمينات المؤقتة نهائية إذا قام المتعهد خلال المدة المذكورة آنفاً بتسديد الفرق بين التأمينين فيما إذا كانت التأمينات المؤقتة أقل من التأمينات النهائية وإذا كانت التأمينات المؤقتة قد قدمت بكفالة مصرفية فيجب استبدالها بكفالة جديدة تعادل قيمة التأمينات النهائية و تحتفظ الادارة بالتأمينات النهائية ضماناً لحسن تنفيذ التعهد و اقتطاع غرامات التأخير و جميع التعويضات الناشئة عن العطل و الضرر الذي يصيبها من جراء إخلال المتعهد بالتزاماته .
- ج - تعاد التأمينات النهائية إلى أصحابها بعد صدور محضر الاستلام النهائي إذا لم تكن قد تحققت على المتعهد التزامات تستوجب حجز هذه التأمينات .

## المادة الثامنة : مدة الارتباط بالعرض

- ١ - يبقى العارض مرتبطاً بعرضه ابتداء من اليوم التالي لإنهاء موعد تقديم العرض و لمدة ( ٩٠ ) يوماً .
- ٢ - يبقى المتعهد المرشح مرتبطاً بعرضه ابتداءً من اليوم التالي لتاريخ تبليغه إحالة التعهد عليه و لمدة ( ٩٠ ) يوماً و يحق للعارض التحلل من عرضه خلال سبعة أيام من انتهاء مدة ارتباطه بعرضه و تتجدد مدة الارتباط في حال عدم تقديم طلب التحلل من العرض على ان لا تبقى مدة الارتباط سارية لأكثر من ستة أشهر .

## المادة التاسعة : مدة التوريد

تحدد مدة التوريد بـ ( ١٨٠ ) يوماً تقويمياً تبدأ من تاريخ أمر المباشرة .

## المادة العاشرة : طلب اسعار جديدة

- 1- يجوز لأمر الصرف ان يحدد مسبقاً السعر الاعلى الذي يمكن قبوله بنتيجة المناقصة بنسبة على تقرير لجنة مختصة تشكل لهذه الغاية ويوضع هذا السعر في مغلف مختوم بالشمع الأحمر ويفتح في جلسة المناقصة من قبل لجنة المناقصة ولا يعلن مضمونه على الحاضرين من المعارضين .
- 2- اذا لم تقدم اسعار تعادل السعر الاعلى الذي يمكن قبوله او تقل عنه يجب على لجنة المناقصات ان تطلب من المعارضين تقديم اسعار جديدة في مغلفات مختومة في الجلسة نفسها كما لا يجوز تكرار هذا الاجراء خلال هذه الجلسة
- 3- اذا كانت الاسعار الجديدة غير مساوية للاسعار المقدرة او تزيد عليها بما يجاوز ٥٥% أعلنت اللجنة فشل المناقصة .

## المادة الحادية عشر : بدء التنفيذ وأمر المباشرة

يعطى أمر المباشرة بموجب كتاب خطي يصدر عن الإدارة.

## المادة الثانية عشر : غرامات التأخير

- تفرض على المتعهد الذي يتأخر في تقديم احتياجات الإدارة عن المدة المحددة لذلك غرامات التأخير ولو لم يلحق بها أي ضرر على الا تقل الغرامة اليومية عن (٠.٠٠١) واحد بالألف من القيمة الإجمالية ولا يزيد مجموع غرامات التأخير على ٢٠% عشرين بالمائة من القيمة الاجمالية للتعهد ويجوز ان يتم حساب غرامات التأخير اليومية على اساس قيمة الجزء المتأخر في تسليمه شريطة تحقق الشرطين المتلازمين الآتين :
- 1- أن يتم تسليم المواد الأخرى ضمن المواعيد المحددة .
  - 2- أن يكون الجزء المتأخر في تسليمه مستقلاً في الاستعمال العادي عن المواد الأخرى المسلمة .

## المادة الثالثة عشر : لغة العقد

إن اللغة العربية هي لغة العقد وكافة الوثائق الخاصة به.

## المادة الرابعة عشر : الضرائب والرسوم

يتحمل المتعهد كافة الضرائب والرسوم التالية :

1. طابع العقد بنسبة ٨ بالألف من القيمة الإجمالية للعقد تسدد إلى المديرية المالية المختصة في المحافظة خلال ثلاثين يوماً من تاريخ تبلغ المتعهد أمر المباشرة أما إذا كان المتعهد إحدى مؤسسات أو شركات القطاع العام فيتم دفع رسم الطابع مناصفة كل فريق على نسخته بواقع ٤ بالألف .
2. أجور الإعلان بالصحف حسب الفاتورة الواردة من مؤسسة الإعلان .
3. ضريبة الدخل على الأرباح الحقيقية وفق الأسس المحددة من قبل وزارة المالية.
4. سائر الضرائب و الرسوم الأخرى المحددة في القوانين و الأنظمة النافذة .
5. العمولات المصرفية المترتبة على إصدار وتمديد وتحريم الكفالة بما فيها رسم الطابع.
6. ضريبة اعادة اعمار بواقع ١٠% من قيمة كامل رسم طابع العقد وضريبة الدخل .
7. ضريبة ادارة محلية بواقع ١٠% من قيمة كامل رسم طابع العقد وضريبة الدخل .
8. نفقات التحاليل والتجارب المتعلقة بالتوريدات

## المادة الخامسة عشر : تعديل العقد

1. يحق للإدارة زيادة الكميات المتعاقد عليها أو إنقاصها خلال مدة تنفيذ العقد بنسبة لا تتجاوز ٣٠% لكل بند أو مادة من التعهد على حدة وذلك بنفس الشروط والأسعار الواردة في العقد ودون الحاجة إلى عقد جديد على ألا تتجاوز قيمة مجموع الزيادة أو النقص ٢٥% من القيمة الإجمالية للعقد .
2. يعطى المعبود في حال الزيادة مدة إضافية تتناسب مع طبيعة و مقدار هذه الزيادة وذلك من أجل هذه الزيادة فقط .
3. مع مراعاة أحكام المواد ٤٩-٥٣-٦٣-٦٤/ من القانون رقم ٥١/ لعام ٢٠٠٤ اذا طرأ بعد تقديم العرض وطيلة مدة تنفيذ العقد فقط ارتفاع في الأسعار أدى إلى زيادة تكاليف مجنوع الأجزاء التي لم تنفذ بنسبة تزيد على ١٥% من قيمتها بموجب التعهد يتحمل المتعهد ١٥% من هذه الزيادة وتحصل الإدارة باقي الزيادة أما إذا طرأ بعد تقديم العرض فيوط في الأسعار فان الإدارة تستع بنس الحفوق التي يستع بها المتعهد وفقاً لأحكام الفقرة السابقة .

## المادة السادسة عشر : طريقة الدفع

يتم دفع قيمة التوريدات بناءً على محضر استلام أصولي مؤقت ويمكن استلامها على دفعات بناءً على محاضر استلام مؤقتة جزئية مصدقة أصولاً (ما لم تكن التجزئة معيقة للاستثمار) ويتم الدفع بناءً على المحضر الجزئي وبشكل تناسبي مع قيمة ذلك الجزء ويعتبر تاريخ محضر الاستلام المؤقت للدفعة الأخيرة هو بداية لفترة الضمان وترفق المحاضر / المحضر بفاتورة مقدمة من قبل المتعهد ويحق للإدارة إيقاف صرف الفاتورة إذا كانت التوريدات أو أي جزء منها لم تقدم بشكل يتوافق مع المواصفات الفنية للمواد المطلوبة كما أن المؤسسة لا تدفع أي فائدة عن تأخير صرف الفاتورة التي أوقفت لهذا السبب

## المادة السابعة عشر: استرداد التأمينات النهائية

تعاد التأمينات النهائية للمتعهد بناءً على :

1. كتاب يقدم من المتعهد يطلب بموجبه استرداد التأمينات النهائية .
2. محضر استلام نهائي تنظمه لجنة تشكل لهذه الغاية على أن تقوم بعملها خلال خمسة عشر يوماً من تاريخ تقديم الطلب من المتعهد وذلك بعد انقضاء سنة واحدة من تاريخ صدور محضر الاستلام المؤقت للتوريدات .

## المادة الثامنة عشر : الضمان

- 1- يضمن المتعهد جودة جميع القطع المورد المتعاقد عليها خلال مدة / سنة واحدة / اعتباراً من تاريخ الاستلام المؤقت
2. يكون المتعهد ملزماً خلال فترة الضمان المذكورة آنفاً بناءً على طلب خطي من الإدارة بتبديل القطع المورد التي ثبت عطلها أو سوء صنعها مجاناً وبدون تأخير وإبصالها على نفقته إلى مخازن الإدارة بالإضافة لتحمله جميع النفقات والرسوم الجمركية للمواد المستبدلة .
3. تخضع القطع التبدلية المستبدلة لفترة ضمان جديدة مساوية لفترة الضمان الأساسية الأصلية اعتباراً من تاريخ الاستبدال .
- 4- في حال عدم قيام المتعهد باستبدال القطع التبدلية المعيبة خلال فترة معقولة تحدد من قبل الإدارة يحق للإدارة استبدال هذه المواد على نفقة المتعهد .
- 5- إذا ظهر بعد انتهاء فترة الضمان عيب في الصنع تعتمد المتعهد إخفاءه يبقى الضمان سارياً لمدة سنة اعتباراً من تاريخ ظهور هذا العيب أو العلم به .

## المادة التاسعة عشر : مراقبة صنع وتحضير المواد المتعاقد عليها

يحق للإدارة أن تندب من تشاء من الأشخاص ومن بيوت الخبرة المحلية أو الدولية لفتيش ومراقبة المواد في أودار صنعها وتحضيرها و تجميع أجزائها. ويحق لهؤلاء المندوبين الدخول في أوقات العمل إلى الأماكن التي تجري فيها هذه الأعمال وأن يستوضحوا من المتعهد والعاملين لديه عنها وأن يستحصلوا على المعلومات الصحيحة شفهاً أو خطياً حسب طلبهم وأن يجروا التحاليل والتجارب والفحوص التي برونها ضرورية لتكوين قناعتهم بحسب ممارستهم الفحص وتقع نفقات هذه التحاليل والتجارب والفحوص الجارية في منشآت ومباني المتعهد على عاتقه ويجب عليه تقديم جميع التسهيلات اللازمة لهؤلاء المندوبين الذين تقع نفقات سفرهم وأقامتهم ورواتبهم وتعويضاتهم وأجورهم على عاتق الإدارة هذا وإن حضور مندوبي الإدارة لمراقبة صنع وتحضير المواد لا يعفي المتعهد من مسؤوليته المنصوص عليها في هذا العقد والتي قد سجم عن النقص و العيب و سوء الصنع .

## المادة العشرون : ضمان حقوق الملكية وبراءات الاختراع

يلتزم المتعهد بأن يجعل الإدارة أو من يوول إليه المشروع بعد تنفيذه في مأمن وفي كل حين من أية مطالبة أو إدعاء أي كان بأي حق من حقوق الملكية الصناعية أو الأدبية أو التجارية أو الفنية أو حقوق الاختراع أو الأشغال والأساليب الصناعية أو حقوق الجعل لأي مرجح كان عن تصميم التعهد وتنفيذه ومستلزماته وعن كل ما يترفع عن تلك المطالب والحقوق وما يتعلق باتفاقات خاصة بين المتعهد وغيره ويكون ضامناً وفق ما تقدم ومسؤولاً عما يصيب الإدارة من تبعات وأضرار مهما كان نوعها ومداهها عليه أو من يوول إليه المشروع فيما بعد على أن يبلغ المتعهد بجميع الادعاءات التي تقدم إلى الإدارة ليقوم باتخاذ الإجراءات اللازمة بصددتها وفقاً لما تقدم .

## المادة الحادية والعشرون : التسليم

- 1- يتم تسليم المواد موضوع العقد في مخازن المؤسسة بحلب ويقع على عاتق المتعهد مسؤولية نقلها إلى هذا الموقع .
- 2- يتم تشكيل لجنة استلام مؤقتة خلال مدة اقضاها / ١٥ / يوماً من تاريخ تقديم المتعهد كتابه المسجل لدى الإدارة العامة والذي يتضمن بان مواد العقد جاهزة للتسليم
- 3- يتم استلام المواد من قبل لجنة الاستلام التي شكلت لهذا الغرض من المختصين لدى الفريق الأول خلال خمسة عشر يوماً تبدأ من تاريخ يوم وصول التوريدات إلى مستودعات المؤسسة ويصدق محضر الاستلام المؤقت من قبل الإدارة أصولاً وعلى أن تقوم اللجنة بالتأكد من مطابقتها للمواصفات المطلوبة .

## المادة الثانية والعشرون : التنازل

لا يحق للمتعهد أن يتنازل عن أي عمل أو جزء من الأعمال المطلوبة في العقد ولا أن يلزمها أو يعهد بها إلى أشخاص آخرين كمتعهدين ثانويين ولا بدخل شركاء من الباطن إلا بموافقة خطية من الإدارة وان حصول المتعهد على مثل هذه الموافقة لا يعني بأي حال من الأحوال التزام الإدارة بأن تدخل في علاقة من أي نوع كانت مع المتعهدين الثانويين كما لا يعفى المتعهد من التزاماته ومسئوليياته الفنية والإدارية والحقوقية والجزائية المفروضة عليه تجاه الإدارة بموجب أحكام هذا العقد .

## المادة الثالثة والعشرون: الوثائق

يعتبر عرض المتعهد وجميع المستندات والوثائق الملحقة به جزءاً لا يتجزأ من العقد ويعتبر المتعهد بمجرد توقيعه العقد مطلعاً على جميع المستندات الآتية الذكر ومتفهماً لها و في حال وجود تعارض بين أحكام هذه المستندات تطبق الأحكام الواردة فيها حسب تسلسل الأفضليات الآتية :

- العقد .
- دفاتر الشروط الخاصة ( الحقوقية والفنية والمالية ) .
- المواصفات الفنية والمصورات وفي حال التعارض تفضل المخططات التفصيلية على المخططات العامة والمواصفات الفنية الخاصة على المواصفات الفنية العامة
- جدول الأسعار .
- عرض المتعهد وتعديلاته المقبولة من قبل الإدارة حتى تاريخ توقيع العقد .

## المادة الرابعة والعشرون : الموطن المختار

١- على المتعهد سواء كان من العرب السوريين أو من في حكمهم أو من العرب أو من الأجانب ان يعين موطناً مختاراً له في سوريا و يحدد هذا الموطن صراحة في متن العقد بشكل واضح و يعتبر الموطن المختار المذكور ملزماً للمتعهد و لو انتقل منه إلى غيره ما لم يبلغ الإدارة خطياً عن موطنه المختار الجديد في البلدة نفسها و إلا تعتبر كافة التبليغات المرسلة إلى موطنه الأول صحيحة حكماً .

٢- تعتبر جميع التبليغات و المراسلات و الإخطارات و الإنذارات التي ترسل من قبل الإدارة إلى المتعهد صحيحة متى سلمت إليه شخصياً أو لوكيله أو لممثله القانوني متى أرسلت إلى موطنه المختار بالبريد المسجل أو البرق أو التلكس يثبت مضمونه بكتاب مسجل أو بإحدى الوسائل المقبولة للإثبات قضائياً إلى العنوان المعين من قبله في العقد و يعتبر المتعهد مبلغاً حكماً هذه المراسلات و الإخطارات و الإنذارات :

- ١) فوراً في حال تسليمها له أو لوكيله او لممثله القانوني.
- ٢) خلال خمسة أيام للعقود و ذلك إذا أرسلت بالبريد المسجل على موطنه المحدد في العقد و في حال تعذر التبليغ وفق ما ورد في هذه المادة فللإدارة عند الاقتضاء ان تعتمد إلى تبليغه في إحدى الصحف المحلية .
- ٣) فور تلقي إشعار استلام المرسل إليه عند استخدام الفاكس أو الايميل كوسيلة إبلاغ .

## المادة الخامسة و العشرون: حل الخلافات

تحل جميع الخلافات التي تنشأ بين الفريقين بالطرق الودية وإذا لم يتوصل إلى اتفاق ودي لحلها فيتم حلها عن طريق القضاء الإداري وفقاً للقوانين النافذة في الجمهورية العربية السورية.

## المادة السادسة و العشرون : شروط إضافية

١. يدخل ضمن مدة التوريد اليوم المحدد فيه أمر المباشرة واليوم المحدد فيه استلام التوريدات .
٢. على المتعهد المرشح توقيع العقد خلال خمسة أيام من تاريخ تبليغه الإحالة اليه وفي حال عذم حضوره أو امتناعه عن توقيع العقد وفقاً لأحكام دفتر الشروط الخاصة وعرضه المقبول تصدر التأمينات المقدمة ويحق للإدارة مطالته بتعويض عن العطل والضرر عند الاقتضاء .
٣. الاستلام المؤقت : هو استلام التوريدات كما ونوعاً من قبل لجنة الاستلام المشكّلة لهذا الغرض وفق شروط العقد في مستودعات المؤسسة والتأكد من وجود كافة أجزائها والاجزاء الملحقة بها والتأكد من مطابقتها للمواصفات الفنية والاستثمارية و يصدق محضر الاستلام المؤقت من قبل الإدارة أصولاً .
٤. الاستلام النهائي : هو استلام التوريدات كما ونوعاً من قبل لجنة الاستلام المشكّلة لهذا الغرض وفق شروط العقد دون ظهور أي عيب فيها خلال فترة الضمان ويتم احضار محضر الاستلام النهائي بعد انتهاء فترة الضمان و يصدق هذا المحضر من قبل الإدارة أصولاً .

المادة السابعة و العشرون : الحصول على إضارة المناقصة

الجهة التي تقوم ببيع إضارة المشروع هي مديرية العقود - الكائنة في مبنى المديرية العامة - حلب - الرازي أو المكان الذي تحدده الجهة المذكورة لقاء المبلغ المحدد في إعلان المناقصة لا يعتد بأي إضارة تستلم من غير تلك الجهة .

نظم هذا الدفتر في ٢٠٢٢ / ٢ /

مدير العقود

مدير الشؤون القانونية

مدير المنشآت الثابتة

المدير العام

المدير العام

الدكتور الدكتور نجيب الفارس



دفتـر الشـروط الفـني لإعـلان مـناقـصـة مـحـلـية  
لتـورـيد قـطـع تـبـديـليـه لـزوم آليـات صـيـانـة الخـط

الغاية من الإعلان : توريد قطع تبديلية كهربائية و إلكترونية لزوم آليات صيانة الخط الحديدي  
والمفاتيح .

أولا : شروط عامة :

- الآليات المتوفرة لدى المؤسسة والتي سيتم تركيب هذه القطع عليها نوع **plasser & theurer**  
صناعة النمسا .

آلية الرفع والتجليس للخط **plasser 0.8-32C**

آلية الرفع والتجليس للخط **plasser 0.8-32**

آلية الرفع وتجليس للمفاتيح **plasser 0.8-16-475**

- يتم الاستلام الأولي للقطع المحددة ( بذات الرقم أو الرقم المعدل من قبل الصانع ) بعد  
إجراء تجارب التشغيل والتركيب والاختبار وبنجاح على عينات عشوائية من كل بند من  
هذه البنود .

- يجب أن تكون هذه القطع جديدة وغير مجددة .

- يمكن للعارض مراجعة الإدارة للإطلاع على نماذج القطع المطلوبة حسب الجداول  
المرفقة .

- العرض غير قابل للتجزئة .

- فترة التوريد /٦/ أشهر .

- فترة الضمان سنة واحدة من تاريخ الاستلام الأولي .

## لائحة بالقطع التبدلية المطلوبة

م	التسمية	الكمية المطلوبة	السعر الافرادي	السعر الإجمالي
١	دارة كهربائية مطبوعة كاملة	2		
٢	دارة كهربائية مطبوعة كاملة	2		
٣	دارة كهربائية مطبوعة كاملة	2		
٤	دارة كهربائية مطبوعة كاملة	2		
٥	جهاز تحكم مبرمج	1		
٦	مزود طاقة	2		
٧	مقياس فرق جهد	2		
٨	مفتاح	2		
٩	دارة كهربائية	2		
١٠	ريليه	2		
١١	مفتاح	2		
١٢	مأخذ	25		
١٣	مأخذ	25		
١٤	ريليه	2		
١٥	مقياس فرق جهد	2		
١٦	مقياس فرق جهد	2		
١٧	وشبعة كهربائية	2		
١٨	ريليه	2		
١٩	حاملة كهربائية	10		
٢٠	ريليه	2		
٢١	ريليه	2		
٢٢	مقياس فرق جهد	2		
٢٣	ريليه	2		
٢٤	ريليه	2		
٢٥	مزود طاقة	5		
٢٦	محول شفرفه	2		
٢٧	مأخذ	15		
٢٨	مؤشر	2		
٢٩	وشبعة حلزونية	1		
٣٠	عداد ساعة عمل	1		
٣١	مؤشر فولط	1		
٣٢	مؤشر رقمي	1		
٣٣	مؤشر رقمي	1		

		10	مأخذ زاوية يميني	٣٤
		2	مفتاح محدد	٣٥
		2	عمود إدارة كهربائية	٣٦
		2	مقياس فرق جهد	٣٧
		2	الكتروود قضيبى	٣٨
		2	مقياس فرق جهد ديجيتال	٣٩
		2	ريليه	٤٠
		2	ريليه	٤١
		15	مأخذ كهربائي	٤٢
		2	مقياس ميللي متر أمبير	٤٣
		2	ريليه	٤٤
		2	قاطع دائرة	٤٥
		2	قاطع دائرة	٤٦
		2	قاطع دائرة	٤٧
		2	قاطع دائرة	٤٨
		2	ريليه	٤٩
		1	صمام سيرفو	٥٠
		2	أداة تحريك مشتركة	٥١

١٠ / ٧٨  
 رقم القيد  
 وزارة التعليم العالي  
 والبحث العلمي  
 جمهورية مصر  
 العربية

١٠٣  
 ١٠٣  
 ١٠٣

١٠٣  
 ١٠٣  
 ١٠٣

لائحة بالقطع التبديلية المطلوبة مع أرقام الصنع لها للاستئناس

Item	Part number	التسمية	Description	Qty
1	EK-176V-00	دارة كهربائية مطبوعة كاملة	Pr.circuit.bord.complete	2
2	EK-554P-00 A	دارة كهربائية مطبوعة كاملة	Pr.circuit.bord.complete	2
3	EK-813SV-00B	دارة كهربائية مطبوعة كاملة	Pr.circuit.bord.complete	2
4	EK-650PX -00	دارة كهربائية مطبوعة كاملة	Pr.circuit.bord.complete	2
5	EK-653P-00	جهاز تحكم مبرمج	Program-contr-Device E/A CARD	1
6	EK-805 SV-00C	مزود طاقة	POWER SUPPLY	2
7	EL-T1044	مقياس فرق جهد	POTINTIOMETER	2
8	EL-T1151A	مفتاح	SWITCH	2
9	EL-1163.00	دارة كهربائية	Pr.circuit.bord.complete	2
10	EL-T 1218 S	ريليه	Relay	2
11	EL-T 1422/K/U	مفتاح	SWITCH	2
12	EL-T 271 SA	مأخذ	PLUG /7-POL	25
13	EL-T272SA	مأخذ	PLUG	25
14	EL-T277	ريليه	Relay	2
15	EL-T500 HQB	مقياس فرق جهد	POTINTIOMETER	2
16	EL-T595C	مقياس فرق جهد	POTINTIOMETER	2
17	EL-T 609.29	وشية كهربائية	SPRING	2
18	EL-T663	ريليه	Relay	2
19	EL-T67 00C	حاملة كهربائية	CARRIER	10
20	EL-T 7002 / S2	ريليه	Relay	2
21	EL-T700 / S4	ريليه	Relay	2
22	EL-T 7033	مقياس فرق جهد	POTINTIOMETER/ 10KOHM	2
23	EL-T7010	ريليه	Relay / 11POL	2
24	EL-T7018	ريليه	Relay	2
25	EL-T7050 . 400 - PE	مزود طاقة	POWER SUPPLY	5
26	EL-T7055/700 AF	محول شفره	ENCODER	2
27	EL-T7078	مأخذ	PLUG	15
28	EL-T750 .0025	مؤشر	INDICATOR	2
29	EL-T1041 . 12(5x0.6)	وشية حلزونية	Flat spiral spring	1
30	EL-T1255 . 00B	عداد ساعة عمل	OPERATING HOURS METER	1
31	EL-T1261. 00A	مؤشر فولط	VOLT . INDIC / 18-32VFOR 24V	1
32	EL-T 1473/ 10V	مؤشر رقمي	DIGITAL INDICATOR	1
33	EL-T 1585/20V	مؤشر رقمي	DIGITAL INDICATOR	1
34	EL-T190.8	مأخذ زاوية يميني	RIGHT ANGLE PLUG	10
35	EL-T 198T	مفتاح محدد	LIMIT SWITCH	2
36	EL-T 2044 . 04	عمود إدارة كهربائية	SHAFT	2
37	EL-T 585 C	مقياس فرق جهد	POTENT TIOMETER	2
38	EL-T 688 .25	الكتروود قضبيي	ROD	2
39	EL-T 7008 /1100	مقياس فرق جهد ديجيتال	DIGITAL POTENT TIOMETER	2

مجلس إدارة شركة الكهرباء  
الكويتية رقم 15/2005

*(Handwritten signatures and initials)*

40	EL-T 7045 /24	رله	رله	2
41	EL-T 7064/ 24	رله	رله	2
42	EL-T 7079	ملاص 5 بارت	PLUG	15
43	EL-T 7083 . 00E	مقياس مللي امبير	MILLIA METER	2
44	EL-T 7125	رله	Relay	2
45	EL-T 7126 / 10 A	قاطع دارة	CIRCUIT BREAKER	2
46	EL-T 7126 / 15 A	قاطع دارة	CIRCUIT BREAKER	2
47	EF-T 7126 / 5 A	قاطع دارة	CIRCUIT BREAKER	2
48	EL-T 7126 / 16 A	قاطع دارة	CIRCUIT BREAKER	2
49	EL-T 7178	رله	Relay	2
50	EL-T 76 .00 -M0	صمام ستروبو	CERVO - VALVE	1
51	EL-T 80 .00E/ A	ادارة حركية مشغول	MOVING . COINSTUMENT	2

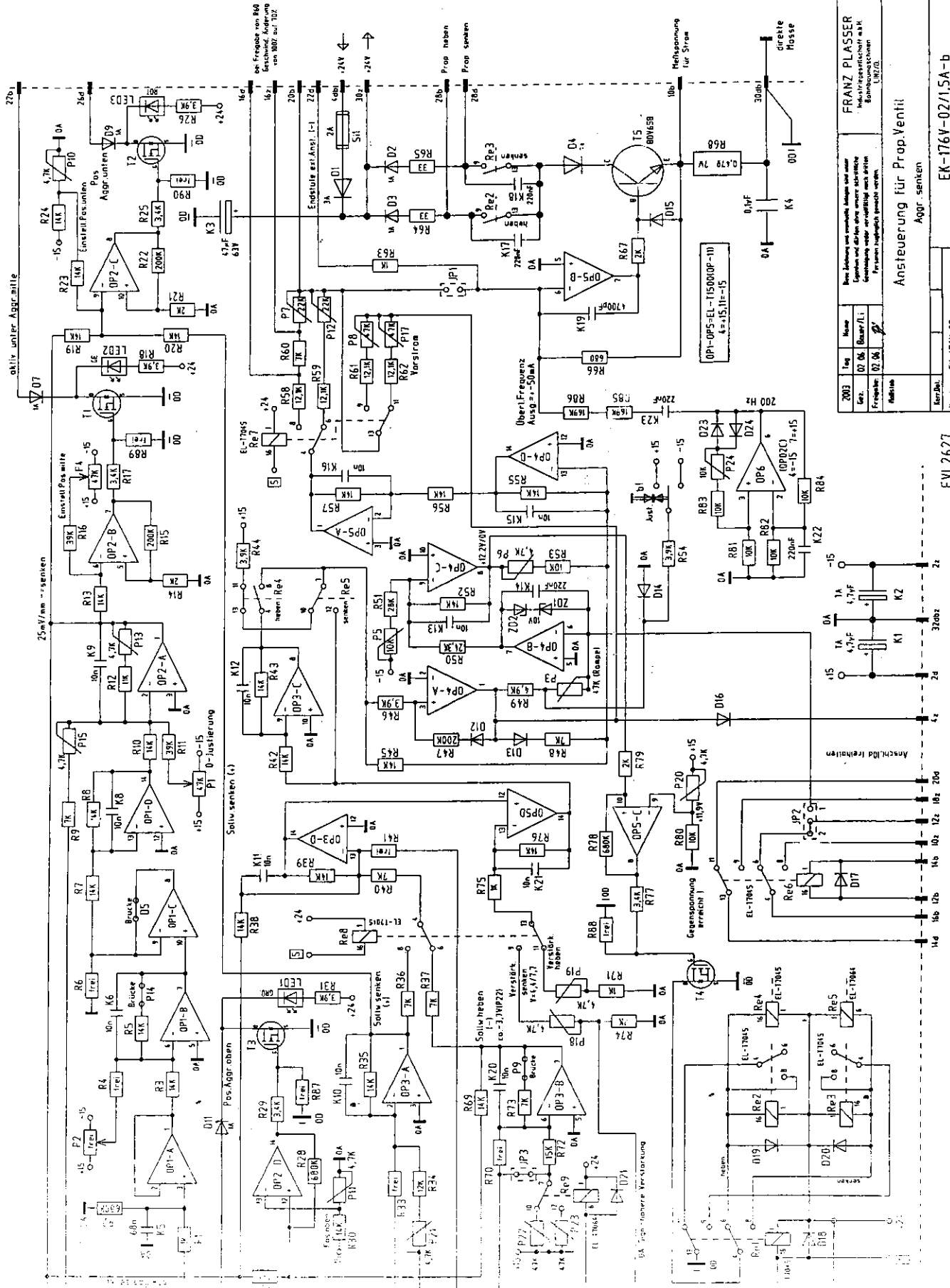

2003	Tag	Monat	Franz Plasser	
02.06.	06.	06.	Blatt	1/1
Zweck: Aggr. senken Frequenz: 02.06. Maßstab:				

Diese Zeichnung ist ausschließlich dem Auftraggeber zur Verfügung zu stellen und darf ohne unsere schriftliche Genehmigung weder vervielfältigt noch an Dritte weitergegeben werden.  
 LBR/20.

Ansteuerung für Prop. Ventili  
 Aggr. senken  
 EK-176V-02/1,5A-b

EVL 2627  
 Version: EK-176V-02c

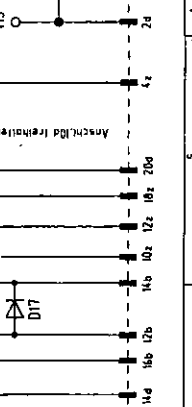

Anschlüsse trennen  
 K1  
 K2  
 K3  
 K4  
 K5  
 K6  
 K7

bei Frequenz von 60 Geschwindigkeit Änderung von 300V auf 102V  
 25mV/mm - senken  
 aktiv untere Aggr. mitte  
 aktiv untere Aggr. unten  
 Pos. Aggr. oben  
 Soliv. senken (+)  
 Soliv. senken (-)  
 Soliv. heben  
 Gegenspannung  
 EL-170A5  
 EL-170A4  
 EL-170A3  
 EL-170A2  
 EL-170A1  
 EL-170A0

LED-Modul 1831

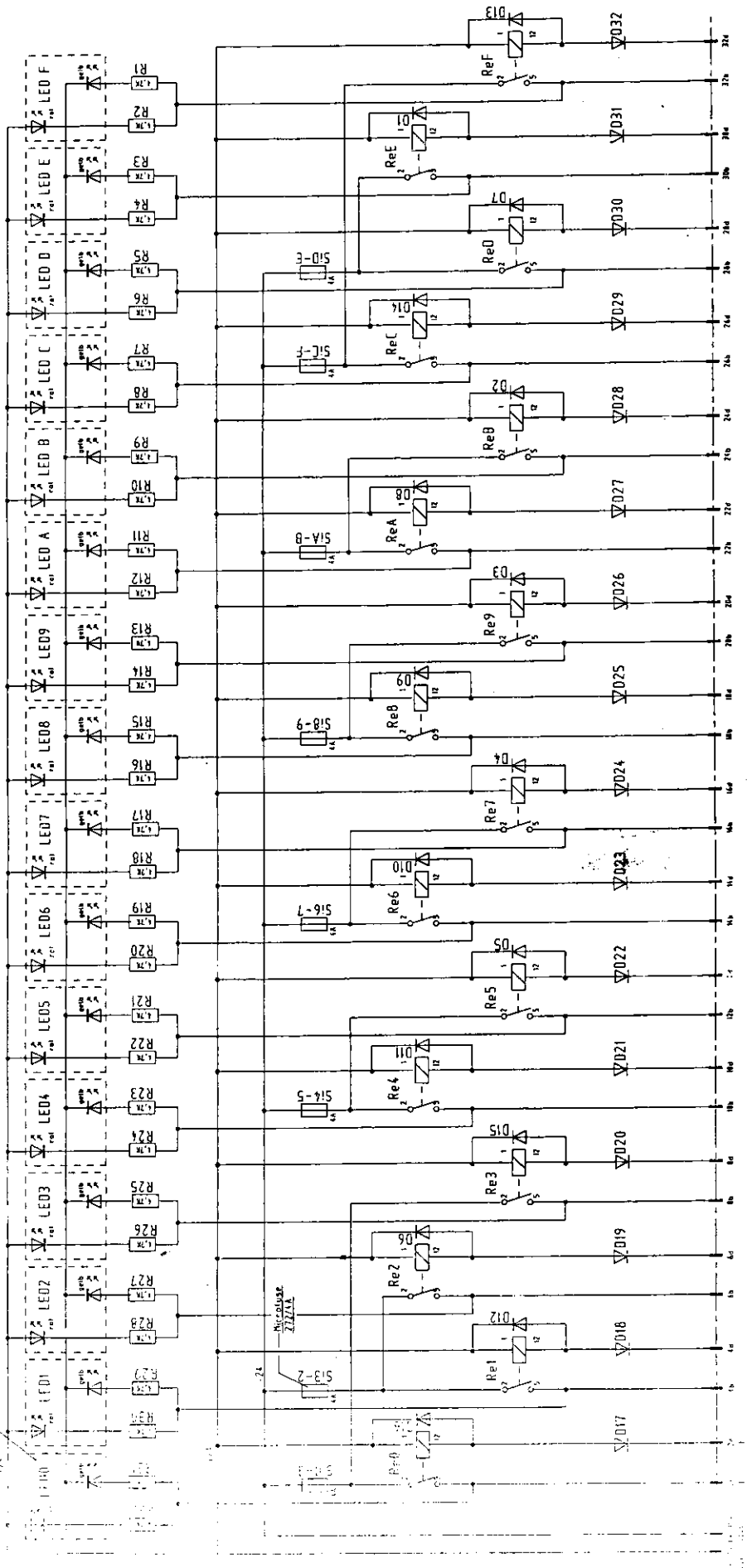

**Betriebsanweisung:**  
 +24V am Ausg., gelbe LED leuchtet  
 +24V abgeschaltet aber Last angeschlossen, rote LED leuchtet!  
 +24V abgeschaltet und Lastanschluss offen, gelbe u. rote LED leuchten mit halber Helligkeit

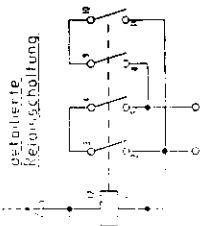
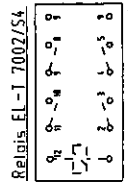

EVL2178

1986	Tag	Reise	Diese Zeichnung und eventuelle Anlagen sind unter Schutz und sicher abzugeben. Die Weitergabe ist ohne schriftliche Genehmigung nicht zulässig. Fernsprechnummer: 030 25000-10 Postfach 100000, 10000 Berlin
6.11.	Bräunler		
6.11.			
Franz Plasser Industrietechnik AG Bismarckstr. 10000 Berlin			Leistungsrelaiskarte für Programmsteuerung
EK-554P-02a			

*[Handwritten signature]*

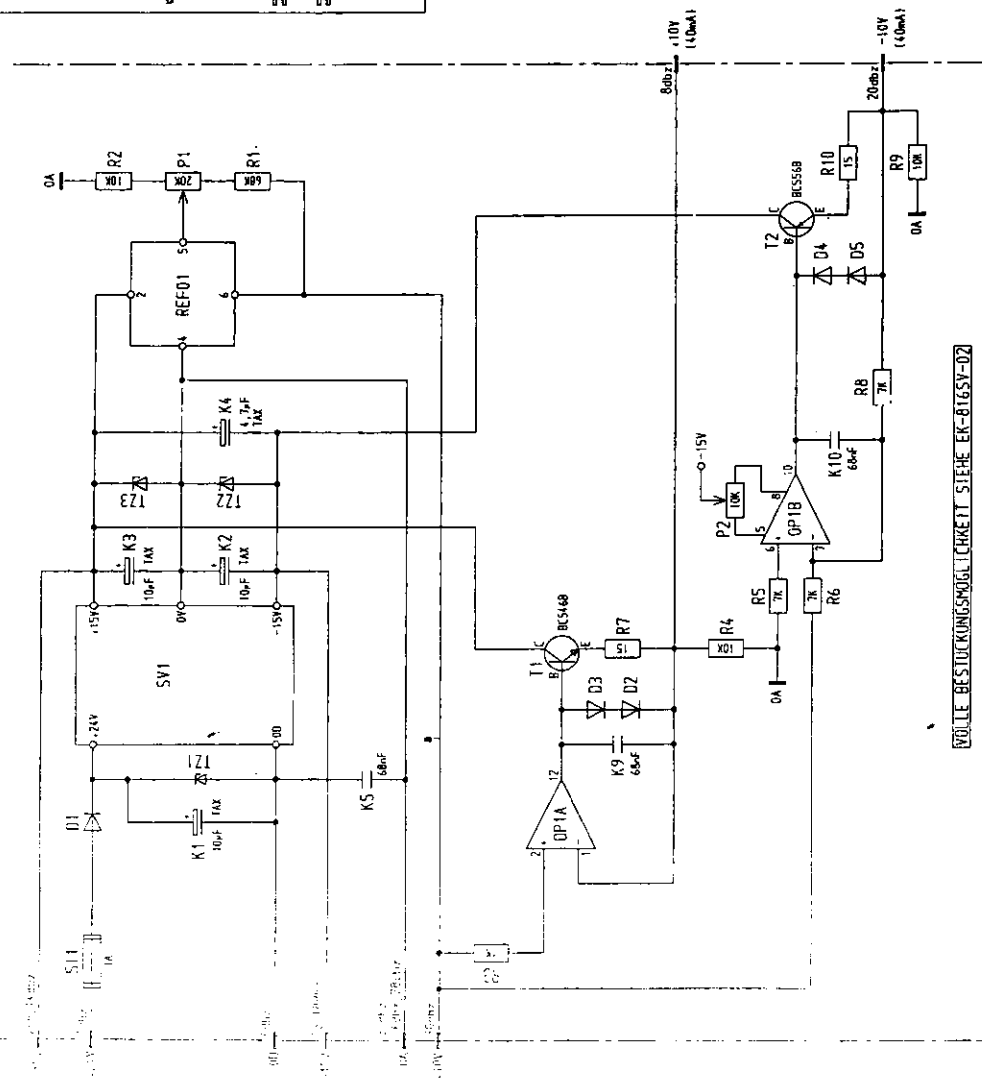
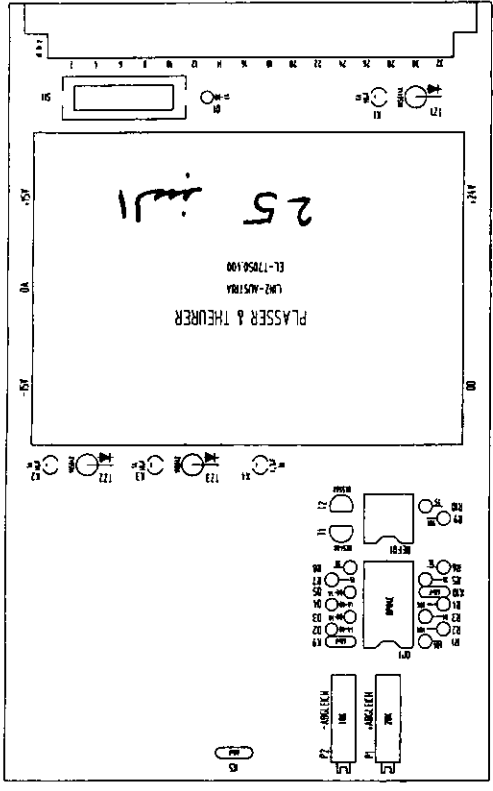

VÖLLE BESTÜCKUNGSMÖGLICHKEIT SIEHE EK-8165V-02

Stückliste in EDVI

19%	Typ	Bezeichnung	Hersteller
12.1	L (Vgl)		
Früher			
Neu			

Bitte Änderung und sonstige Änderungen der Bauteile und deren Werte berücksichtigen! Änderungen sind durch die Bauteile und deren Werte zu berücksichtigen. Prüfen Sie die Bauteile vor dem Einbau.

Stromversorgung

Hersteller: **FRANZ PLASSER**  
Industrie-Regeltechnik mbH  
Ebnbrunnweg 1  
12127

Verfasser: **EK-8165V-002b**

EVL2147

April 2002 Änderung 02b(006) out 002b



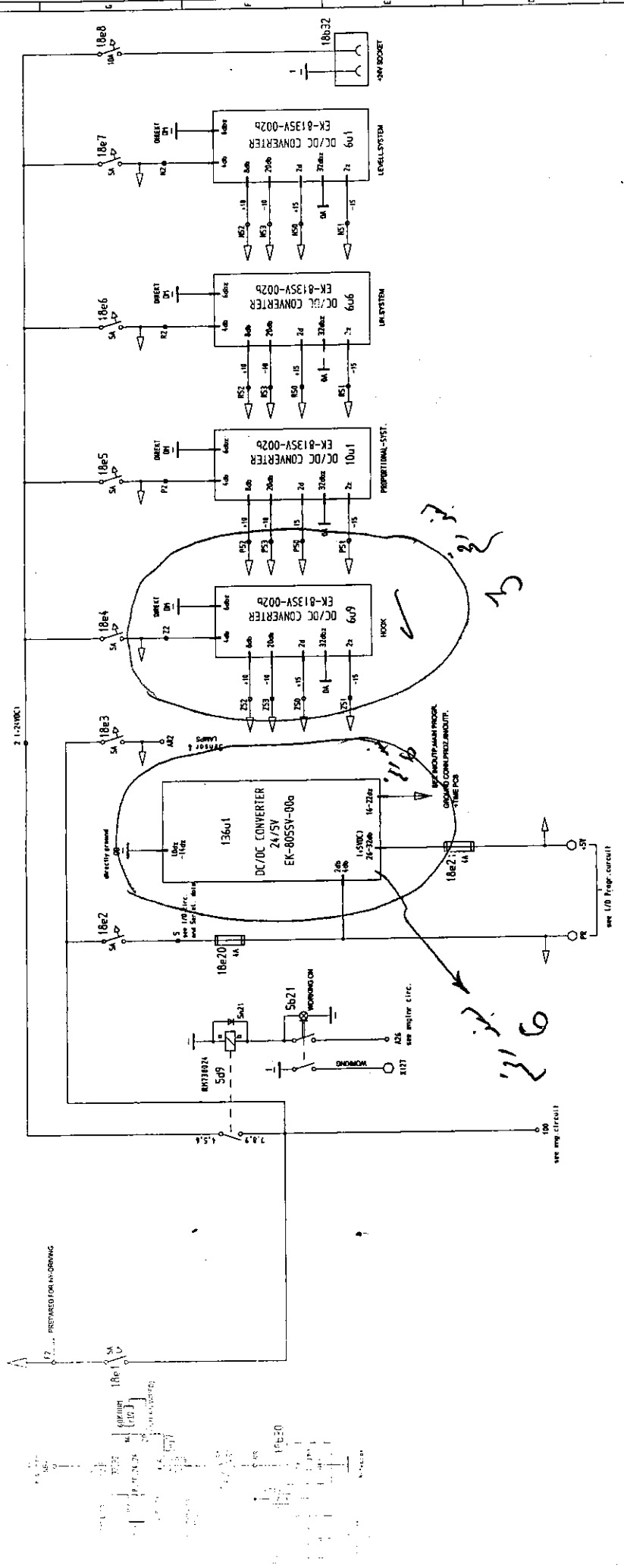

○ = PROGRAM-CONTROLLED  
 △ = MONITOR SYSTEM

EVW10052

2003	10	11	12	13	14	15	16	17	18	19	20
FRANZ PLASSER Industrietechnik Franz Plasser GmbH 8020 Graz, Austria Tel: +43 316 2421 Fax: +43 316 2422 E-Mail: franz.plasser@plasser.at											
SUPPLY-SYSTEM											
EL-R3 0124-0/SV											

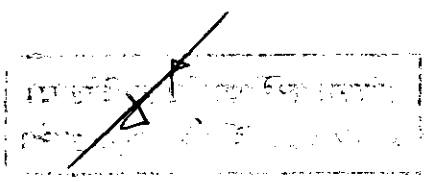
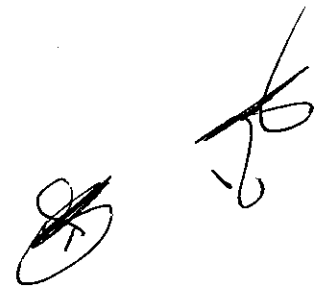

Handwritten notes and scribbles at the bottom right of the page.

5

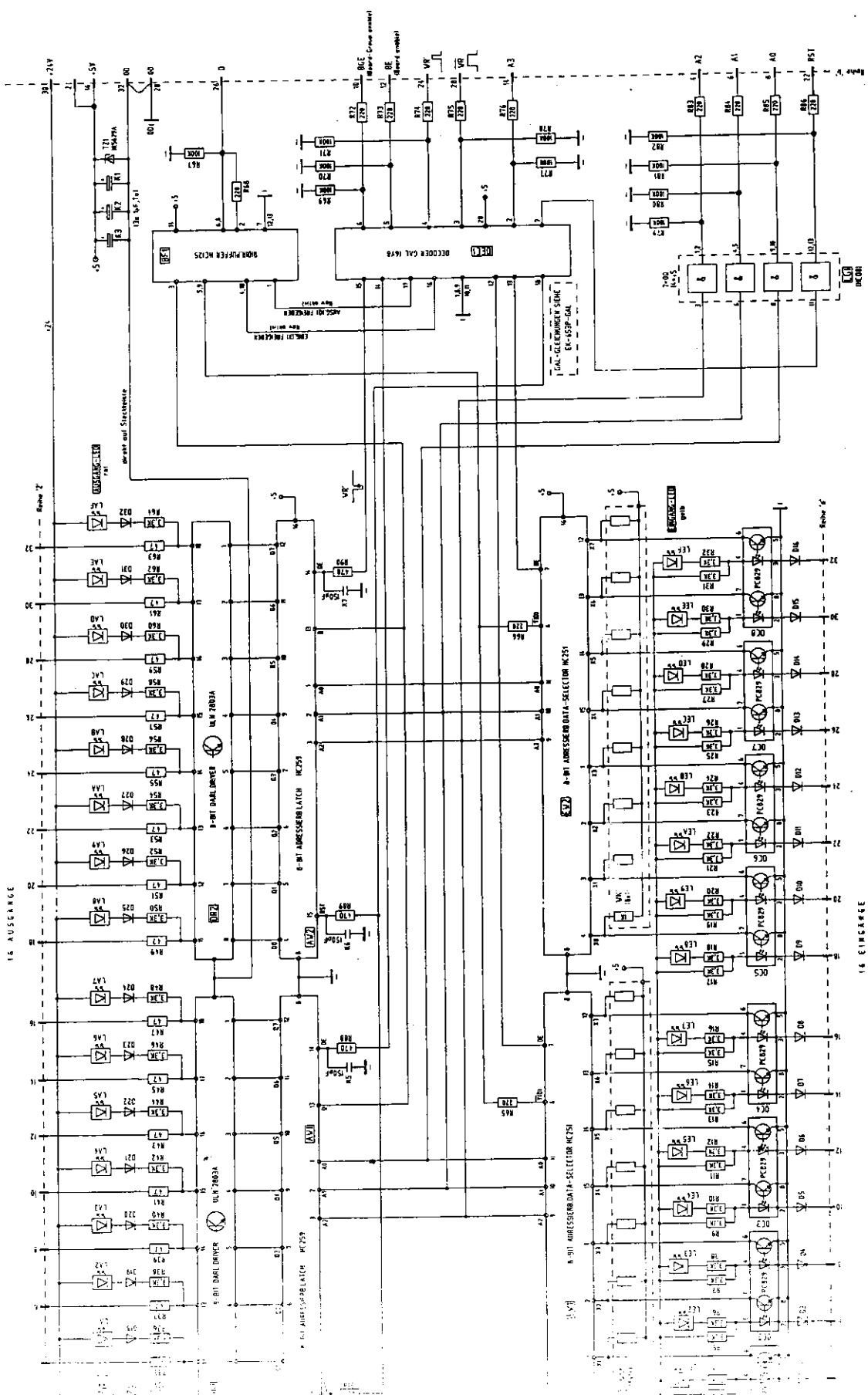

16 AUSGANG

16 EINGANG

010 1. UMGESCHALTER 1000 2. 2000 3. 4000 4. 6000 5. 8000 6. 10000 7. 12000 8. 14000 9. 16000 10. 18000 11. 20000 12. 22000 13. 24000 14. 26000 15. 28000 16. 30000 17. 32000 18. 34000 19. 36000 20. 38000 21. 40000 22. 42000 23. 44000 24. 46000 25. 48000 26. 50000 27. 52000 28. 54000 29. 56000 30. 58000 31. 60000 32. 62000 33. 64000 34. 66000 35. 68000 36. 70000 37. 72000 38. 74000 39. 76000 40. 78000 41. 80000 42. 82000 43. 84000 44. 86000 45. 88000 46. 90000 47. 92000 48. 94000 49. 96000 50. 98000 51. 100000

EVL 6071

FRANZ PLASSER
PROGR. STEUERUNG P600 - E/A KARTE
EK-653P-02
Rev. 1
Dat. 25.8.71
Erstg.
Fabrikat.
Material
Montage
Prüfung
Anzahl
Umsatz
Preis
Umsatz



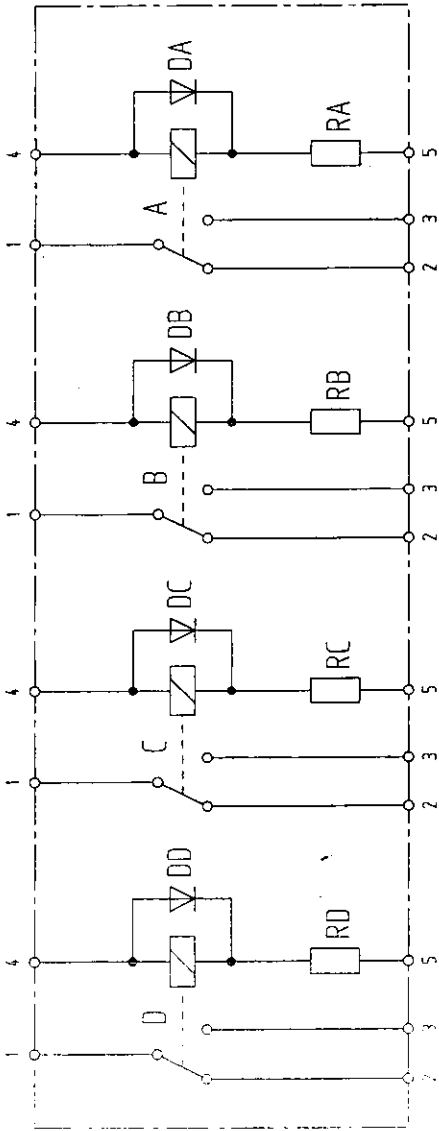

*Handwritten mark*

*Handwritten mark*

Änderung ab 23.2.2004

Wegen neuer Relais (mit Haltebügel) Leiterplatte verbreitert  
Neue Klemmen im 5,08mm Raster

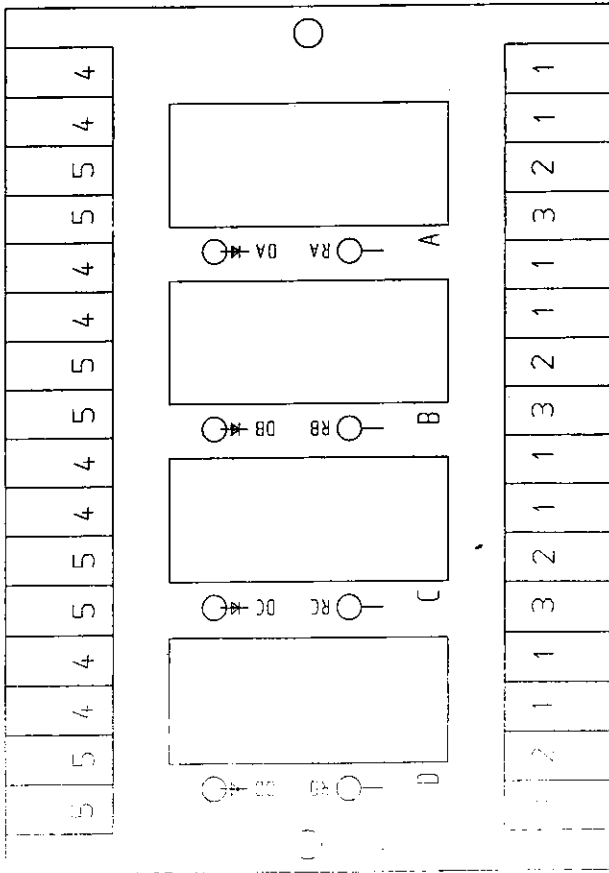

4	Relais	A -	D	EL-T12185
4	Diode	DA -	DD	1A 600V 1N4005
4	Widerstand	RA -	RD	0,5W 1% 120 OHM
8	Klemme			MK053/4-5,08
1	Leiterplatte leer			EL-T1163-01
Stück	Benennung	Teil	Teil	Teil-Nummer
1980	None	Diese Zeichnung und eventuelle Anlagen sind unser Eigentum und dürfen ohne unsere schriftliche Genehmigung weder vervielfältigt noch dritten Personen zugänglich gemacht werden.		
Gez.	9.6. Brandner	FRANZ PLASSER Industriegesellschaft mbH Bohrbaumaschinen LINZ/D.		
Freigebe:	9.6.			
Hohlloch				
2:1				

RELAISLEITERPLATTE

EVL5122

EL-T1163-002

Kerr.Dat. 4.12.1980-23.2.04 Lf

Vorbild:

11/12/1983  
 11/12/1983  
 11/12/1983

11

11

11

Kor.Dat: 18.9.86 Lt		Vorbild: EL-T5030.002	
11		Relais - Leiterplatte	
Manstab		Freigabe:	
1983		Gez: 6.12	
Name		Böck	
Tag		1983	
Diese Zeichnung und eventuelle Anlagen sind unser Eigentum und dürfen ohne unsere schriftliche Genehmigung weder vervielfältigt noch dritten Personen zugänglich gemacht werden.		FRANZ PLASSER Industriegesellschaft m.b.H. Bahnbaumaschinen LINZ/D.	
Stück	Benennung	Teil	Nummer
1	Leiterplatte, leer		EL-T5030.01
2	Doppelstockklemme		MKKDS3/3-5mm
1	Diode	D1	1A 600V 1N4005
1	Relaissockel	Re	EL-T7003
1	Relais	Re	EL-T7002/S4

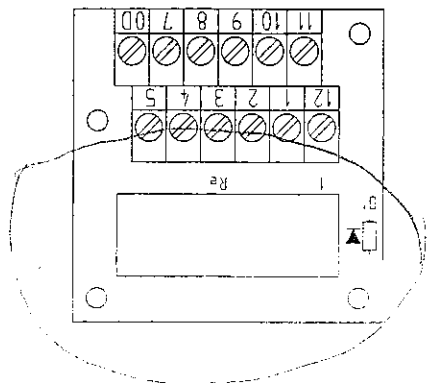
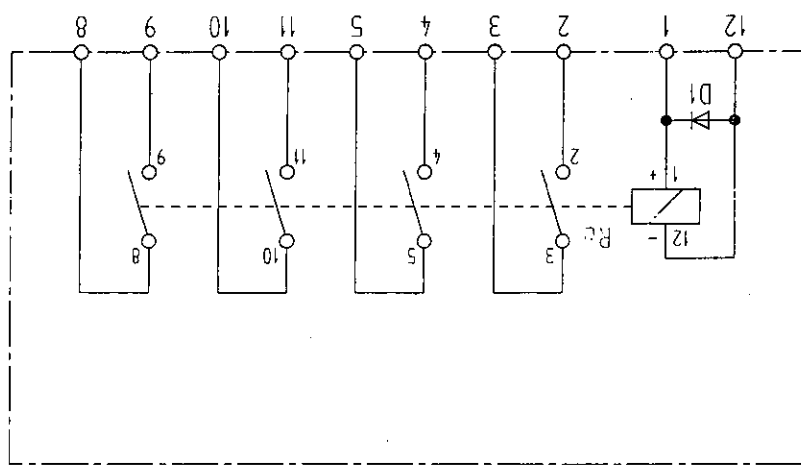

11

Handwritten scribbles and initials at the top of the page.

Handwritten number '42' in the top right corner.

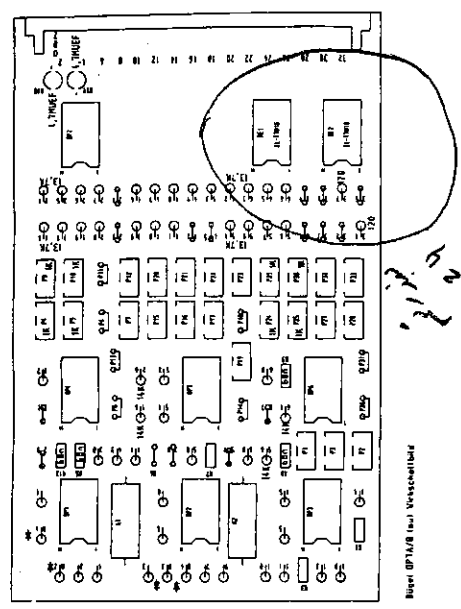

Bogen OP11/B (nur Messgeräte)

Pos.	Bezeichnung	Stückzahl	Bestell-Nr.	Material-Nr.
1	Reservierbauteile	1	11-10018	
2	Meßverstärker	1	053-7200001	
3	OP-Verstärker	1	053-7200001	
4	OP-Verstärker	1	053-7200001	
5	OP-Verstärker	1	053-7200001	
6	OP-Verstärker	1	053-7200001	
7	OP-Verstärker	1	053-7200001	
8	OP-Verstärker	1	053-7200001	
9	OP-Verstärker	1	053-7200001	
10	OP-Verstärker	1	053-7200001	
11	OP-Verstärker	1	053-7200001	
12	OP-Verstärker	1	053-7200001	
13	OP-Verstärker	1	053-7200001	
14	OP-Verstärker	1	053-7200001	
15	OP-Verstärker	1	053-7200001	
16	OP-Verstärker	1	053-7200001	
17	OP-Verstärker	1	053-7200001	
18	OP-Verstärker	1	053-7200001	
19	OP-Verstärker	1	053-7200001	
20	OP-Verstärker	1	053-7200001	
21	OP-Verstärker	1	053-7200001	
22	OP-Verstärker	1	053-7200001	
23	OP-Verstärker	1	053-7200001	
24	OP-Verstärker	1	053-7200001	
25	OP-Verstärker	1	053-7200001	
26	OP-Verstärker	1	053-7200001	
27	OP-Verstärker	1	053-7200001	
28	OP-Verstärker	1	053-7200001	
29	OP-Verstärker	1	053-7200001	
30	OP-Verstärker	1	053-7200001	
31	OP-Verstärker	1	053-7200001	
32	OP-Verstärker	1	053-7200001	
33	OP-Verstärker	1	053-7200001	
34	OP-Verstärker	1	053-7200001	
35	OP-Verstärker	1	053-7200001	
36	OP-Verstärker	1	053-7200001	
37	OP-Verstärker	1	053-7200001	
38	OP-Verstärker	1	053-7200001	
39	OP-Verstärker	1	053-7200001	
40	OP-Verstärker	1	053-7200001	
41	OP-Verstärker	1	053-7200001	
42	OP-Verstärker	1	053-7200001	

EVL 1068

SUMMIERPLATTE

EK-2365LV-002

Name: **FRAZ PLASSER**  
 Abteilung: **Elektronik**  
 Fertigungsstelle: **1068**  
 Datum: **1978**  
 Zeichnung: **1068**  
 Maßstab: **1:1**  
 Blatt: **1** von **1**  
 Material: **FRANZ PLASSER**  
 Baugruppe: **Elektronik**  
 Zeichnung: **1068**  
 Blatt: **1** von **1**

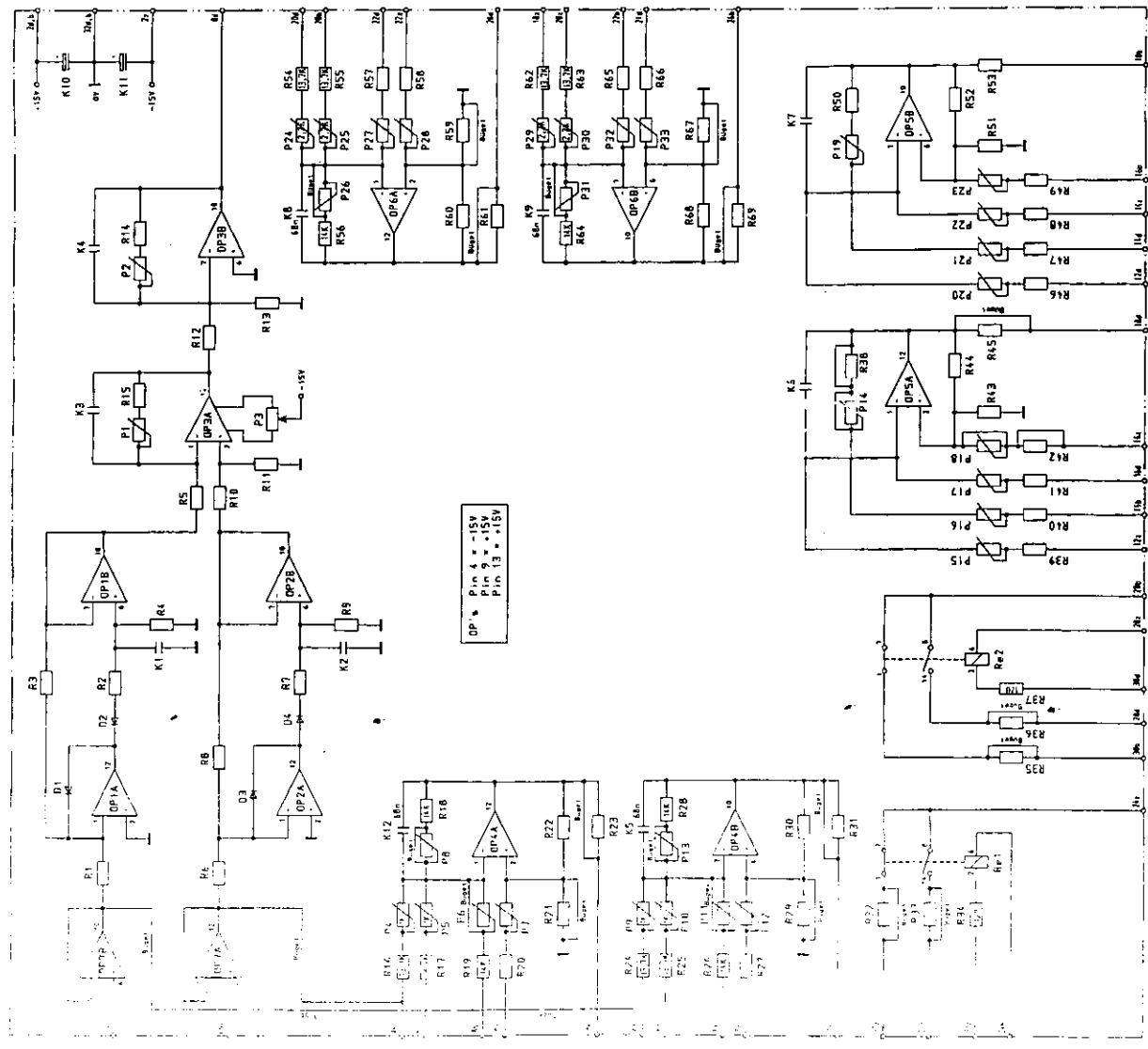

OP 1, 4, 6, 8, 10, 12, 13, 15V

Handwritten notes and stamps at the top of the page, including a signature and some illegible text.

Handwritten numbers '27' and '3' and a signature.

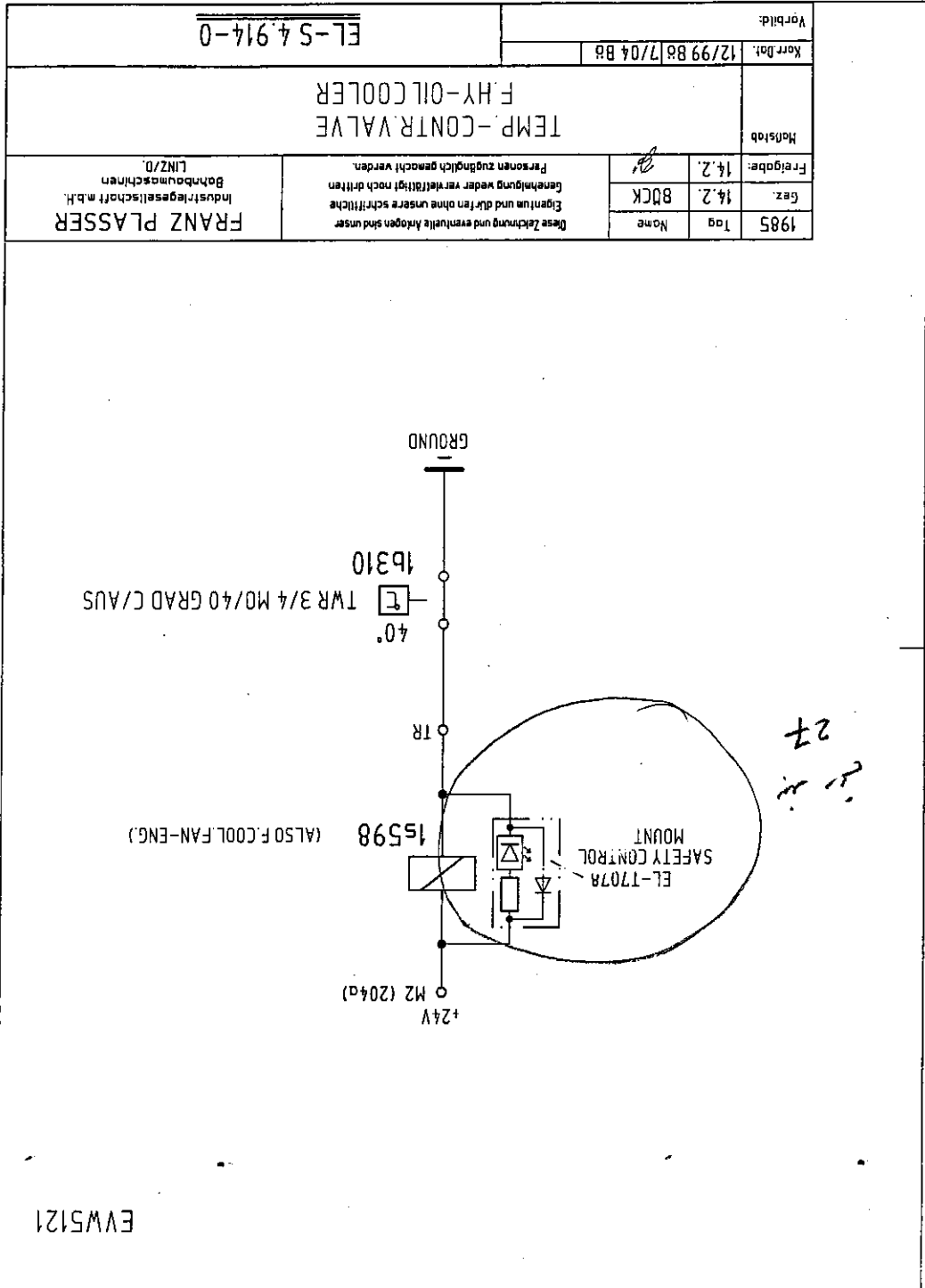

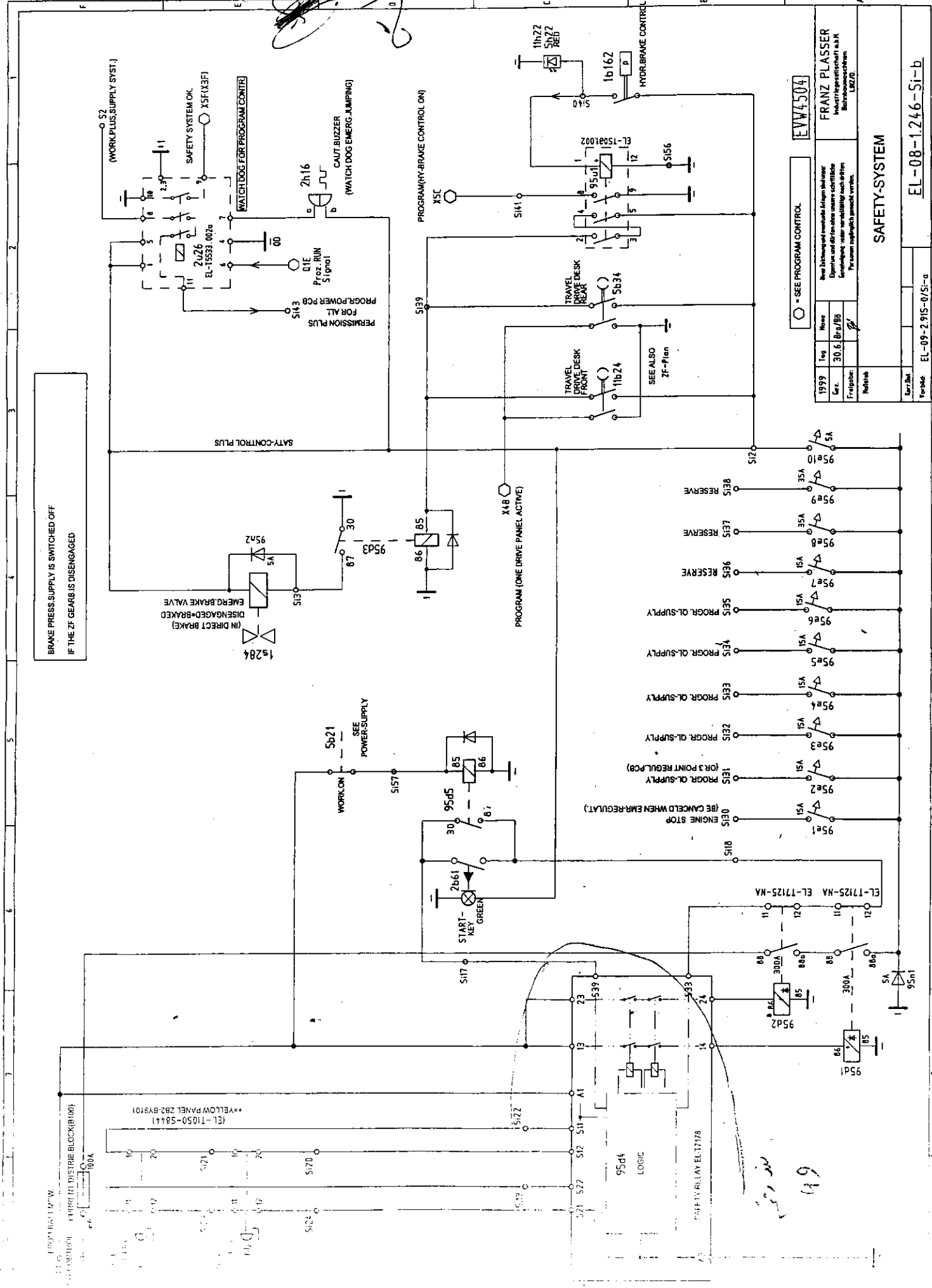

BRAKE PRESS. SUPPLY IS SWITCHED OFF  
IF THE ZF GEAR IS DISENGAGED

EVW4504

SEE PROGRAM CONTROL

FRANZ PLASSER Industrie- und Maschinenbau GmbH Bismarckstr. 10 D-7000 Stuttgart 1	
Tag	1979
Zeichn. Nr.	30.6. Brn/BIS
Fragebogen	Multiple
Proj. Nr.	EL-09-2.915-0/SI-a
Verf. Nr.	EL-08-1.246-SI-b

**SAFETY-SYSTEM**

FROM BATT. 12V

EL-1050-S844

EL-1050-S844

EL-1050-S844

EL-1050-S844

EL-1050-S844

EL-1050-S844

EL-1050-S844

EL-1050-S844

EL-1050-S844

EL-1050-S844

EL-1050-S844

EL-1050-S844

EL-1050-S844

EL-1050-S844

EL-1050-S844

EL-1050-S844

EL-1050-S844

EL-1050-S844

EL-1050-S844

EL-1050-S844

EL-1050-S844

EL-1050-S844

EL-1050-S844

EL-1050-S844

EL-1050-S844

EL-1050-S844

EL-1050-S844

EL-1050-S844

EL-1050-S844

EL-1050-S844

EL-1050-S844

EL-1050-S844

EL-1050-S844

EL-1050-S844

EL-1050-S844

EL-1050-S844

EL-1050-S844

EL-1050-S844

EL-1050-S844

EL-1050-S844

EL-1050-S844

EL-1050-S844

EL-1050-S844

EL-1050-S844



GVA 97

EL-T6480.00B

EL-T6504.00A

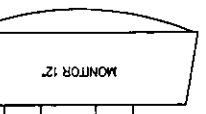

MONITOR CABLE 394-3712  
CABLE EL-T5558.04/3m

CABLE WITH PLUG EL-T5201.01

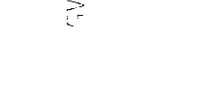
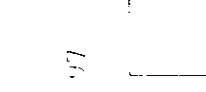
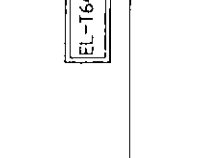
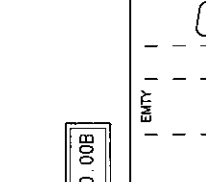
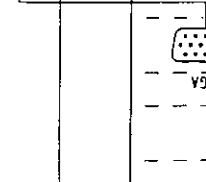
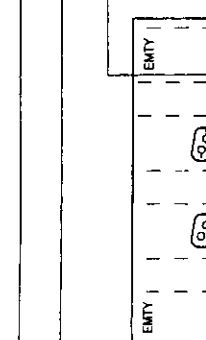

FOR ALC + DAA RECORDER  
DIST. CONN. BOX EL-T6489.00B  
WITH PCB  
EL-T5596.00c (02)

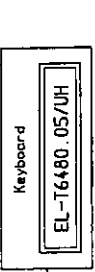
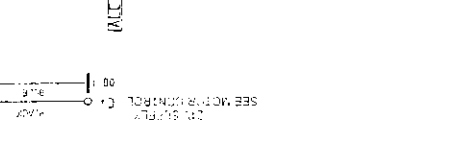
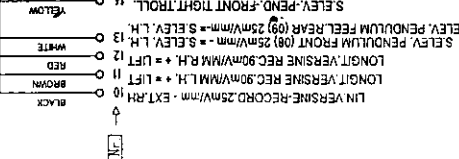
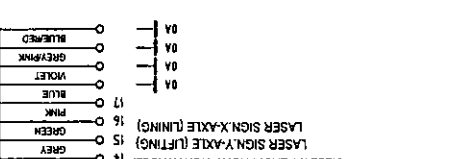
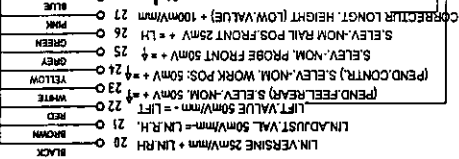
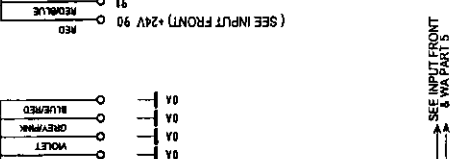
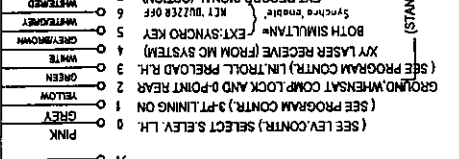
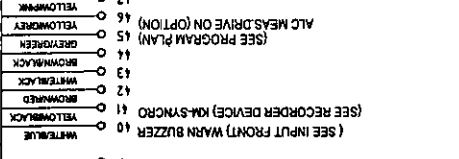
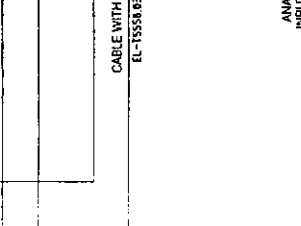
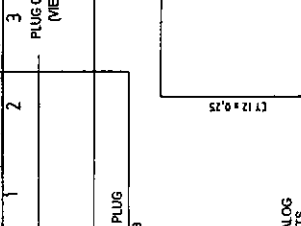
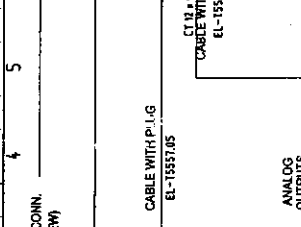
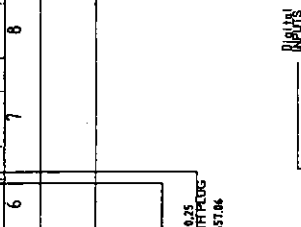
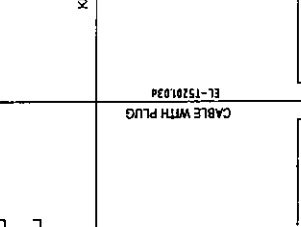
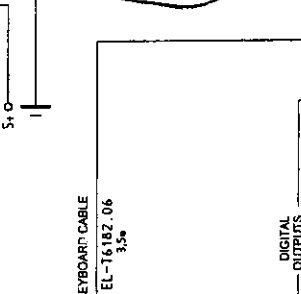
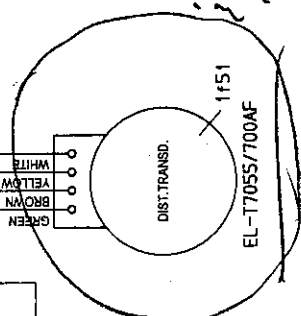
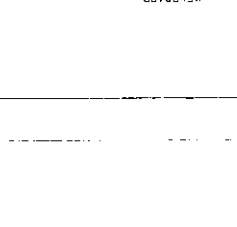
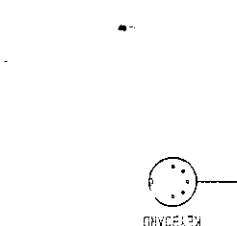
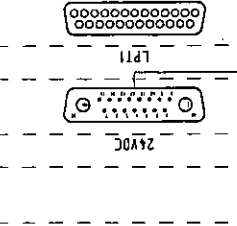
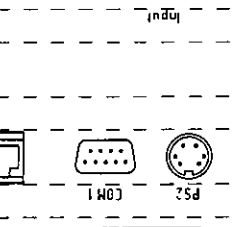
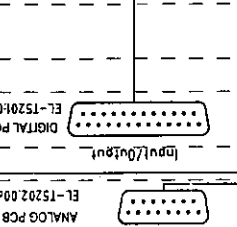
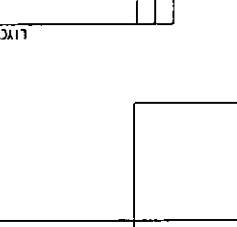
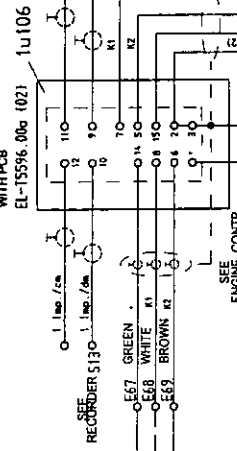

EL-T6480.05/7UH

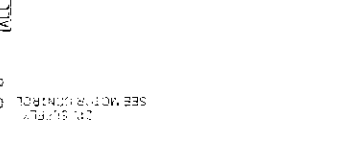
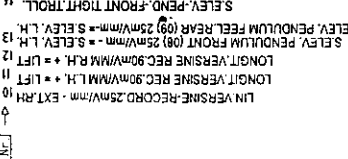
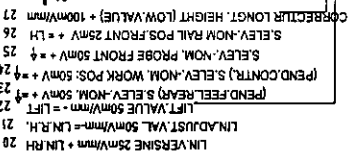
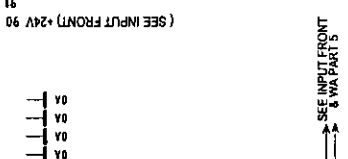
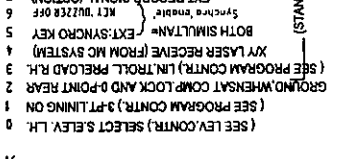
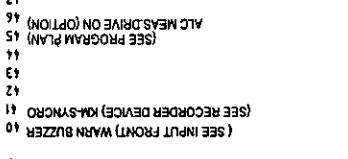
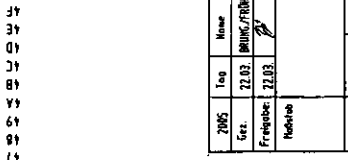
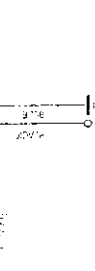
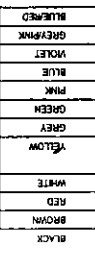
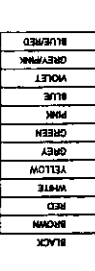
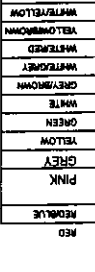
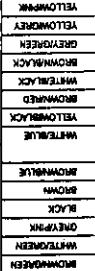

EVB051

2005	Tag	Issue	22.03	BRUNNEN	FRANZ PLASSER Ingenieurgesellschaft mbH BahnhofsstraÙen 40170
	Erst.	22.03			
	Freigebe.	22.03			
	Reifebe.				

GVA 97 - CONN. DIAGRAM WITH  
LIN. - & LONGIT. COMPENSAT.

EL-T6480.10c

EL-T6480.10c

EL-T6480.10c

EL-T6480.10c

EL-T6480.10c

SEE MOTOR CONTROL  
C 0 1 2 3 4 5 6 7 8 9 10 11 12 13 14 15 16 17 18 19 20 21 22 23 24 25 26 27 28 29 30 31 32 33 34 35 36 37 38 39 40 41 42 43 44 45 46 47 48 49 50 51 52 53 54 55 56 57 58 59 60 61 62 63 64 65 66 67 68 69 70 71 72 73 74 75 76 77 78 79 80 81 82 83 84 85 86 87 88 89 90 91 92 93 94 95 96 97 98 99 100

LEVEL CONTROL

TAPPING UNITS

CLAMP CONTROL

ALL SIGNAL

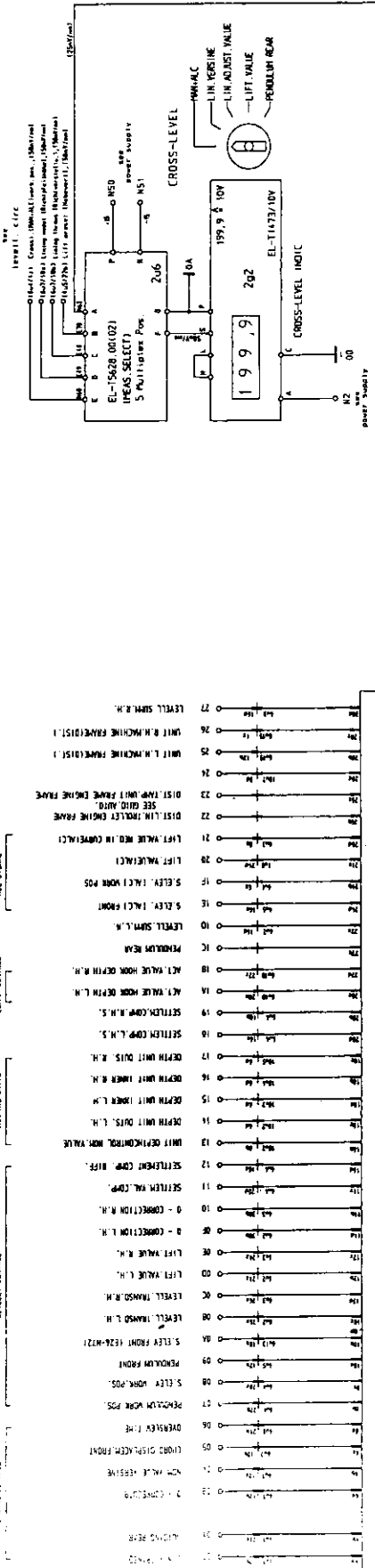

ANALOG-MULTIPLX PCB  
EK-28Y-00a(02a)

6U17

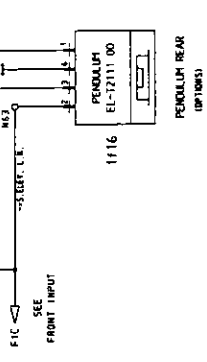
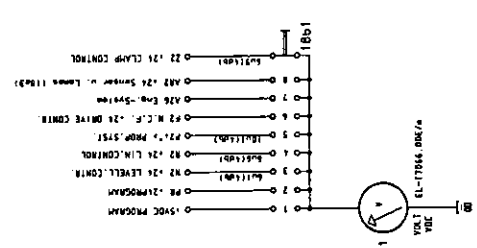
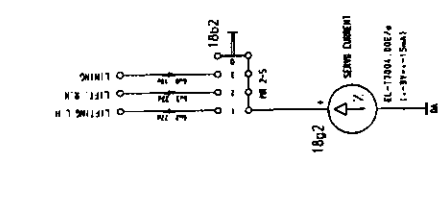
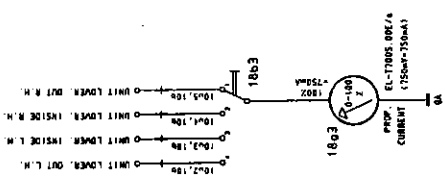
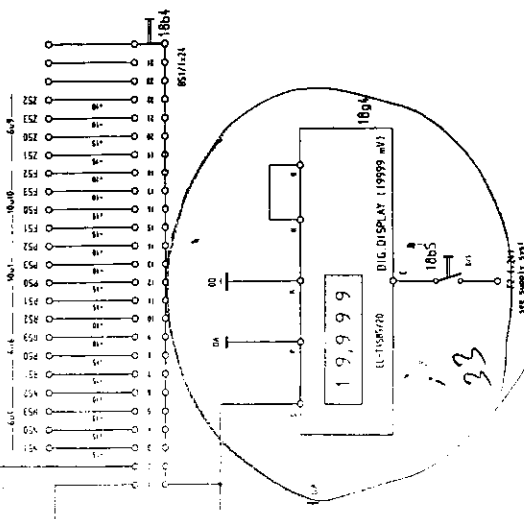
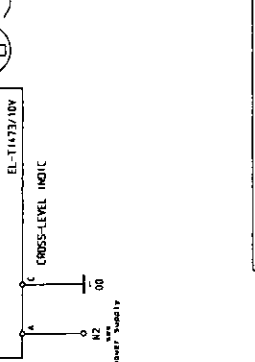
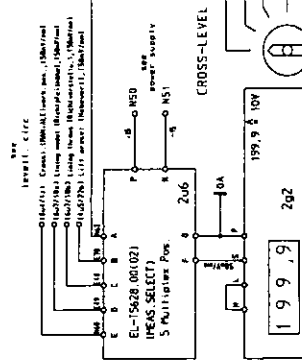

EWM10187

FRANZ PLASSER  
Manufacturing plant  
Linz  
Austria

EL-R3.0130-07AS  
MONITOR SYSTEM

0202

No.	Date	Rev. Drawing and technical design for manufacturing
01	04.03	Manufacturing
02	04.03	Manufacturing
03	04.03	Manufacturing
04	04.03	Manufacturing

0202

Handwritten initials: '10' and a signature.

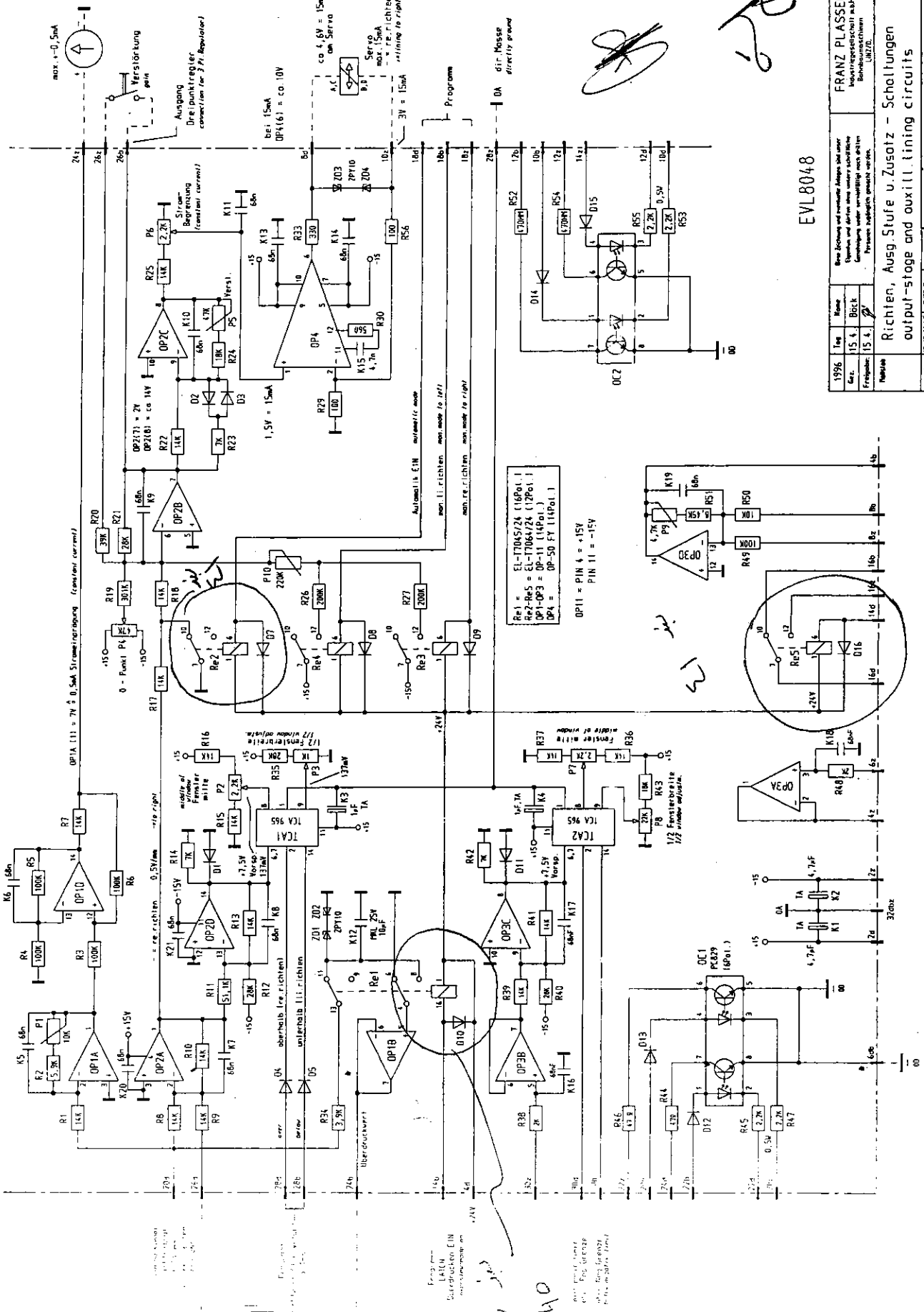

EVL8048

1996		Name		Franz Plasser	
Tag	15.4.	Blick	Berechnung und mechanische Abgabe der Leiterplattenzeichnungen (a.B.K. Bohrlöcherzeichnen) (UJZD)		
Zeichner	15.4.	Prüfer	Ausg. Stufe u. Zusatz - Schaltungen		
Output-stage and auxililing circuits					
Verfasser	15.12.00	UJZD	EK-1R27-02		

EK-1R27-02

Rel 1 = EL-1004/24 (16Pol.)  
 Rel2-Rel5 = EL-1004/24 (12Pol.)  
 OP1-OP3 = OP-11 (14Pol.)  
 OP4 = OP-50 FT (16Pol.)

OP11 = PIN 8 = +15V  
 PIN 11 = -15V

Programme  
 LK10  
 Schaltungen EIN  
 ...

40

*[Handwritten signature]*

*[Handwritten mark]*

OP2B

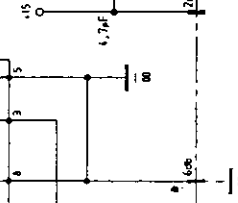
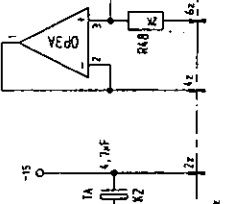
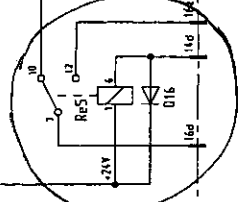

00

Wirk Schaltbild EL-15533.02a

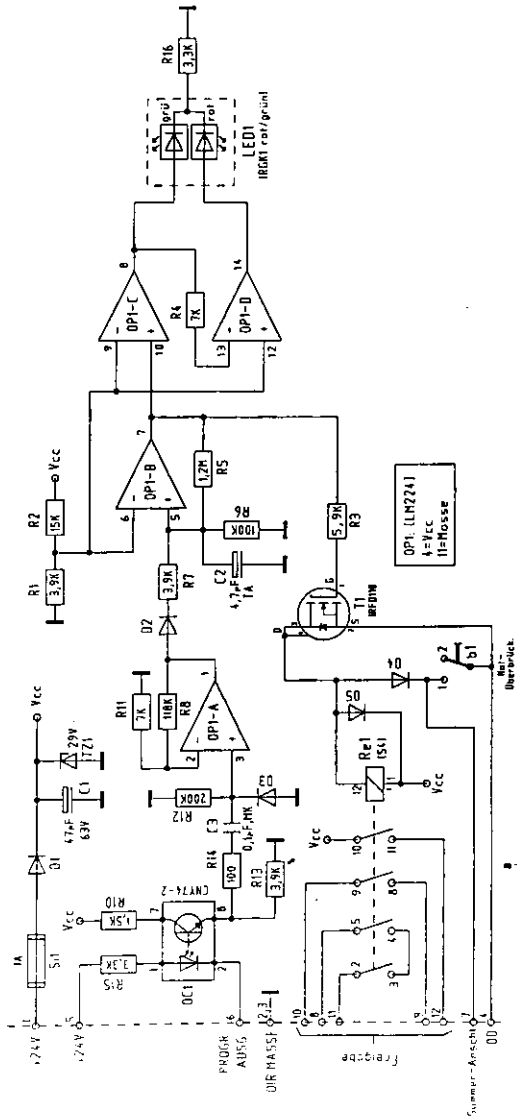

Bestückung (M2:1) EL-15533.00a

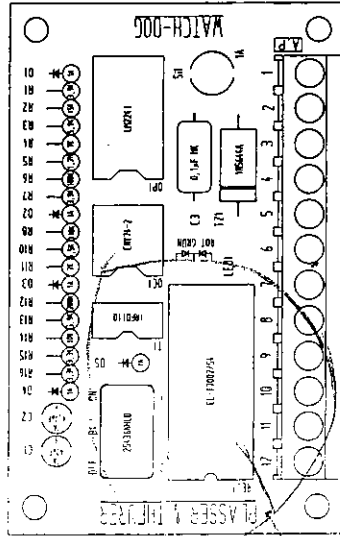

LED auf L-Seite bestücken!

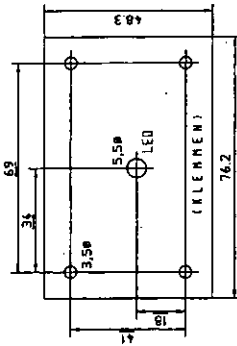

EVL8108

Stück	Bezeichnung	Teil	Nummer
2002	Bauer		FRANZ PLASSER
Gen.	1,2	Frühjahr	Industrie/Regeltechnik
Freigelegt:			Bestandswert
Notiz:			EL-15533.02a
Ber./Dat.	3.4.02		
Vertrieb	EVL8108		EL-15533.002a

Stück	Bezeichnung	Teil	Nummer
3	Pröz.-Widerstand	R1	R13
2	Pröz.-Widerstand	R4	R11
1	Pröz.-Widerstand	R2	
1	Pröz.-Widerstand	R6	
1	Pröz.-Widerstand	R5	
1	Pröz.-Widerstand	R3	
1	Pröz.-Widerstand	R12	
1	Pröz.-Widerstand	R8	
1	Pröz.-Widerstand	R14	
1	Pröz.-Widerstand	R10	
2	Widerstand	R15	R16
5	Diode	D1	D2
		D4	D5
1	Diode	TZ1	
1	Leuchtdiode rot/grün	LED1	
1	TK-Kondensator	C3	
1	TA-Kondensator	C2	
1	Kondensator	C1	
1	IC-Socket/8pol.	DC1	
1	IC-Socket/14pol.	OP1	
1	OP-Koppler	OC1	
1	OP-Verstärker	OP1	
1	Dual Power Driver	T1	
1	Microfuse	S11	
1	Sicherungshalter	S11	
1	Schiebeschalter	B1	
1	Relaissockel	REL1	
1	Relais	REL1	
1	Klemme		
1	Klemme		
1	Leiterplatte, leer		
1	Leiterplatte		EL-15533.01a

LEITERPLATTE

WATCH-006 FOR PROGR. STEUERUNG

EL-15533.002a

تم تدقيق دفتر الشروط الفني الخاص لتوريد قطع تبديلية لزوم آليات صيانة الخط من قبل لجنة الأمر  
الإداري رقم ٢٠١٨/٦٢ .

عضو  
مدير العقود

عضو  
مدير المعلوماتية

عضو  
رئيس الدائرة المختصة

رئيس اللجنة  
معاون المدير العام للشؤون الفنية

عضو  
مدير المنشآت الثابتة

عضو  
مدير الشؤون القانونية

### مديرية المنشآت الثابتة

نعيد إليكم دفتر الشروط الفني الخاص لتوريد قطع تبديلية لزوم آليات صيانة الخط بعد تدقيقه من قبل  
اللجنة لإجراء ما يلزم .

معاون المدير العام للشؤون الفنية

المهندس حسان خزام

د. اصبح  
٢٠١٨ / ٦ / ٢٢